





QUÍMICOS PARA LA INDUSTRIA

EMPRESA CERTIFICADA
ISO
9001.2015

www.contyquim.com

(442) 209 5051 Y 52    

CONTENEDORES Y QUÍMICOS DE MÉXICO, S.A. DE C.V.

CONTYQUIM®

Empresa 100% Mexicana con más de 25 años de experiencia suministrando productos químicos de calidad.



Nos adaptamos a las necesidades de cada usuario.



Entregas siempre puntuales, incluso en condiciones de urgencia.



Stock de seguridad para garantizar el adecuado abastecimiento.



Inventarios in-situ para programar sus pedidos y entregas.

En un mundo donde la demanda de productos crece y no descansa, los suministros para su elaboración no deben faltar. Hace más de dos décadas le dimos un vistazo al futuro y nos propusimos ser el proveedor que se anticipa a las necesidades del cliente. El proveedor infalible. Nuestro único enfoque es brindar calidad, puntualidad y confianza a nuestros clientes.

En CONTYQUIM® contamos con una amplia gama de productos Químicos para la industria. Nuestros diferentes servicios o áreas de especialización abarcan: Solventes, Tratamiento de aguas, la línea Safety para contención y derrames, especialidades químicas y lubricantes.



EMPRESA CERTIFICADA
ISO
9001:2015

CONTAMOS CON MÁS DE
25
AÑOS
DE EXPERIENCIA

*Contamos con una gran
cantidad de productos y servicios.*



TIDA

SOLVENTES

**ESPECIALIDADES
QUÍMICAS**

SAFETY

**MATERIAS
PRIMAS**

¡Envíos siempre seguros!

En CONTYQUIM® contamos con lo necesario para transportar nuestros productos químicos, nuestro personal está capacitado en **DC3** y nuestras unidades están siempre en vanguardia para asegurar tu adecuado abastecimiento.

1. Calendario de compatibilidades
2. Manual de reacción
3. Kits primeros aux
4. Kits antiderrames
5. Carpeta de hojas de seguridad.
6. Todos están capacitados
7. Bitácoras de inspección de vehículos en el formato de la SCT.
8. Pólizas de seguro por unidad.



Nuestro Personal

Nuestro equipo está siempre descansado y se lleva un registro de sus horas (Bitácoras de horas de servicio) avalada por SCT.

Todos cuentan con su licencia tipo E para el traslado de materiales peligrosos, Nuestra plantilla cuenta con 25 años de experiencia en el manejo, manipulación, traslado, carga y descarga de productos peligrosos.

Todas nuestras unidades cuentan con kits de emergencia y de primeros auxilios

Contamos con lo necesario para transportar nuestros productos químicos, todas nuestras unidades cuentan con Kits de emergencia química



DISEÑO, IMPLEMENTACIÓN E INGENIERÍA PARA TUS PROCESOS

OTIDA[®] **TRATAMIENTO
INTEGRAL DE AGUAS**[™]



Sistema de
Ósmosis
Inversa



Tratamiento
Integral
de Aguas Residuales



Medios
Filtrantes



Automatización
y Control



Sistema de
Intercambio
de Calor



SISTEMA DE ÓSMOSIS INVERSA

Filtra y elimina todo tipo de impurezas en el agua.

Diseñamos, instalamos, y arrancamos sistemas de ósmosis inversa para todo tipo de industria, contamos con equipos instrumentación y suministro de productos que se adaptan a las necesidades de sus procesos.

Capacidades de 1 hasta 500 GMP, para uso industrial y doméstico.

**Elimina hasta el 99.9 %
de contaminantes en el agua**



Nuestros servicios abarcan:



Consultoría y diagnóstico:

Técnicos e ingenieros certificados con amplia experiencia en los procesos más innovadores de tratamiento y uso del agua, principalmente de ósmosis inversa.

Dimensionamiento:

Soluciones integrales, adecuándonos a las necesidades y condiciones específicas de cada uno de nuestros clientes.

Fabricación e instalación:

Cumplimos eficientemente las certificaciones y normativas en calidad de la industria.

Operación y supervisión:

Operamos, capacitamos y supervisamos de manera periódica la instalación y operación de equipos de ósmosis inversa.

Mantenimiento y optimización:

Servicio de mantenimiento para tus equipos de ósmosis inversa, nuestros técnicos se asegurarán de que funcionen perfectamente.

Aplicaciones

- Agua de reuso y reciclaje
- Desalinización
- Aceite y gas
- Aguas residuales
- Agua purificada

Beneficios

- Mejor pureza en el agua
- Mayor volumen de recuperación de agua
- Aumenta la vida útil de tus membranas
- Proveedores de primer nivel

En Contyquim nos aseguramos llevar tu sistema de principio a fin por lo que garantizamos la duración máxima de las instalaciones de ósmosis gracias a la aplicación de un **pretratamiento** correcto y al **mantenimiento preventivo** de la instalación.

Además contamos con el mejor **refaccionamiento** para que tu sistema cuente con la mejor calidad y tu agua siempre este dentro de los parámetros que necesites.



EN SISTEMAS O PLANTAS DE CERO
DESCARGAS AL FINAL DE TU PROCESO
RECUPERA HASTA UN 70%
DE TU AGUA CON UN SISTEMA
DE ÓSMOSIS INVERSA A TU MEDIDA

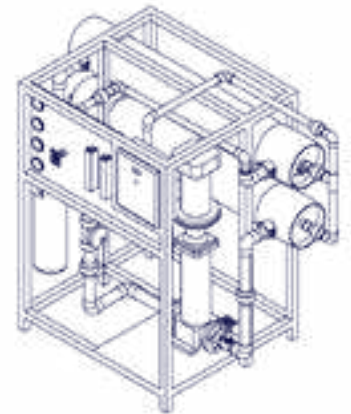

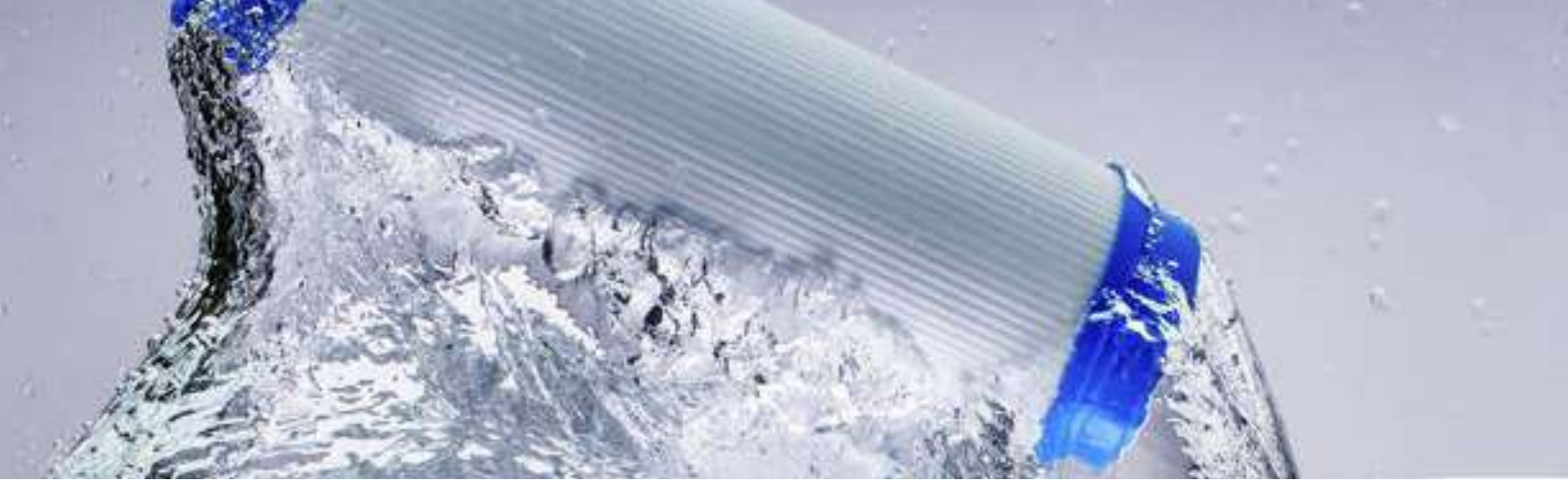

REPRESENTACIÓN ESQUEMÁTICA

Sistema de ósmosis inversa

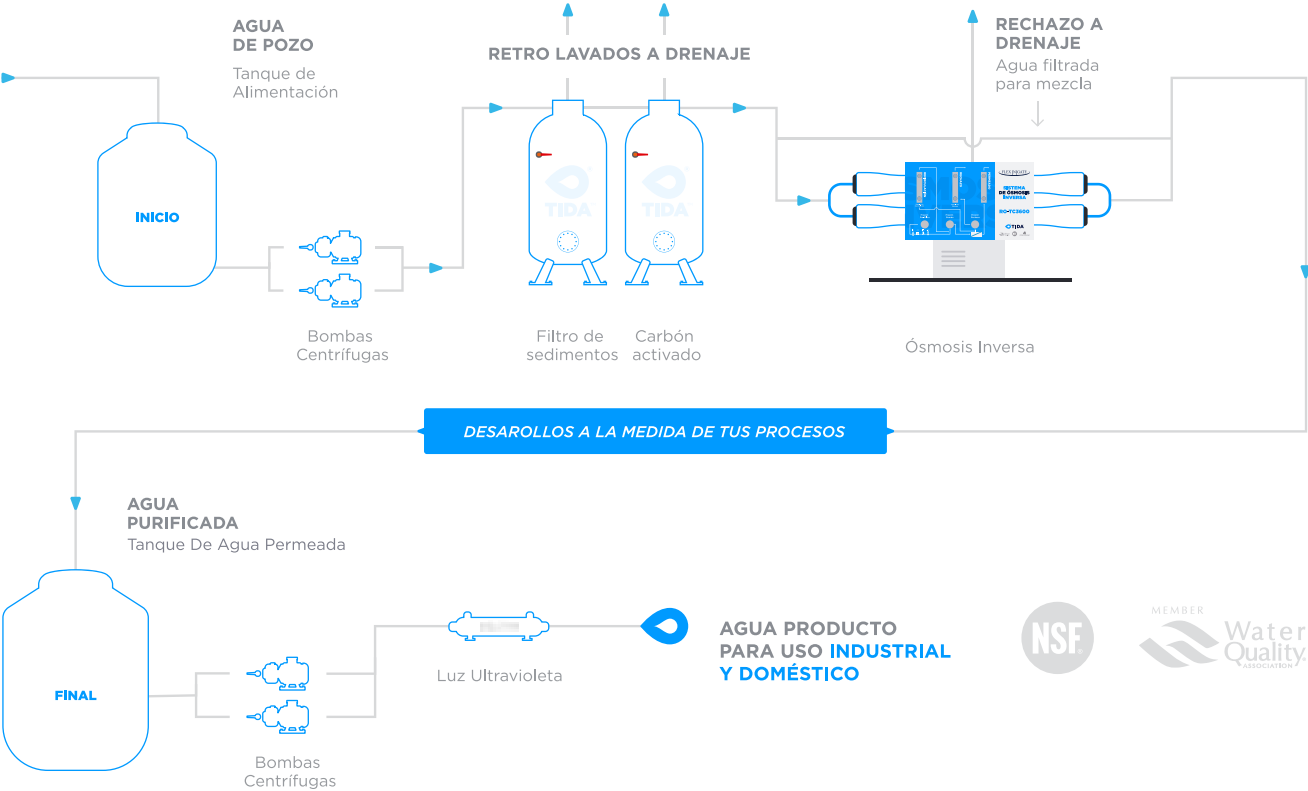

Conoce la variedad de productos con los que contamos para darle mantenimiento a tu Sistema de Ósmosis Inversa

Sistemas de suavización - AQT - 56ST & AQT - 56SM



Elimina la dureza del agua mediante un sistema que hace pasar el agua dura a través de una cama de resinas de intercambio iónico, y como resultado a la salida, se obtiene agua con bajo contenido de dureza.

- Válvula: AQT-56ST/AQT-56SM
- Medidor: AQT-56 METER
- Flujo Max. Servicio: 26 gpm
- Flujo Max. Retrolavado: 7 gpm
- Resina: MED-CAT100E / MRC71001
- Difusores: Aquatrol
- Entrada Difusor: 1.05" OD (3/4" ced 40)
- Control: Mecánico Tiempo y Flujo
- Drenaje: 1/2"
- Línea de Salmuera: 3/8"
- Base de Válvula: 2 1/2" 8 NPSM

SISTEMAS DE FILTRACIÓN GAC.



AQT-56FT, AQT-275FT, AQT-285FT, AQT-290FT, AQT-315FT & AQT-390FT

Medio filtrante: AQUATROL™ - MED-GCS-1240

Factor de Filtración: 5 - 10 gpm/Pie²

Factor de retrolavado: 10 - 12 gpm/Pie²

Número de lodo: o 1050 (min)

Malla: 8 x 30 y 12 x 40

NSF: Standard 61

Densidad: 0.48 gr/cm³





MEMBRANAS COMERCIALES E INDUSTRIALES

Las membranas en espiral de GE abarcan todo el espectro de membranas incluyendo las de ósmosis inversa (RO), ultrafiltración (UF), nanofiltración (NF) y microfiltración (MF).



SERIE SDC | FILTROS PARA SEDIMENTOS

‘Los filtros Hydronix™ Serie SDC de 2.5” con su diseño sin núcleo representan una solución económica para la pre filtración en múltiples aplicaciones. Comúnmente son utilizados para la pre filtración en sistemas de OI (Ósmosis Inversa) y post filtración para filtros de Carbón Activado Granular (GAC). También son utilizados para aplicaciones como maquinas de hielo, maquinas de café, aplicaciones analíticas, destilerías y otras.



SERIE FRPV - PORTAMEMBRANA PARA MEMBRANAS COMERCIALES

La Portamembrana Hydron™ Serie FRPV es una portamembrana resistente, construida de fibra de vidrio reforzado diseñada para uso en sistemas comerciales e industriales de Ósmosis Inversa.

Las Portamembranas Serie FRPV son recubiertas con pintura de poliuretano de alto brillo lo que las hace resistentes a los rayos UV y otros elementos.



MEDIOS FILTRANTES

Diseño de trenes de filtración, mantenimiento y servicio.

En Contyquim nos aseguramos de diseñar, fabricar e instalar el Sistema de Filtración y suavización acorde a tus necesidades además de darle mantenimiento, y suministrar los componentes individuales, estos cuentan con el respaldo de las marcas más reconocidas en el mercado.

Mejora la calidad del agua, elimina sólidos y excesos de minerales.

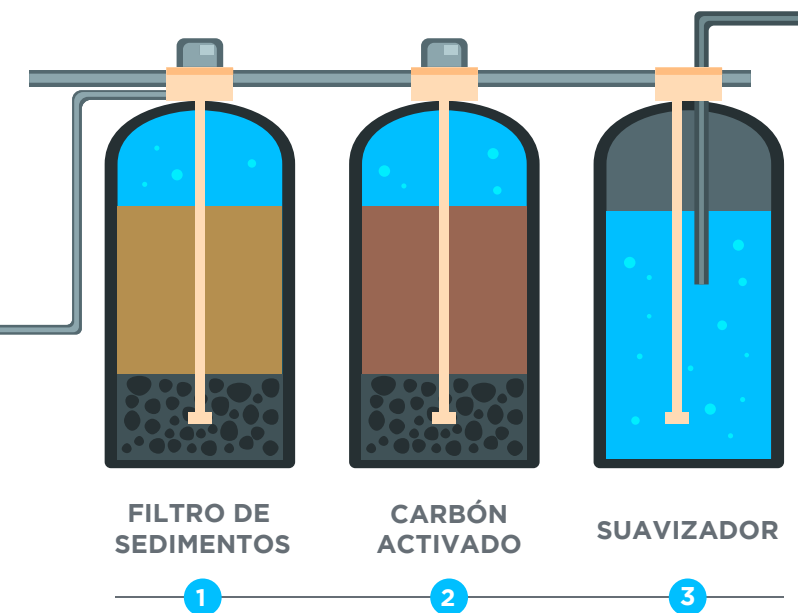

1. FILTRO DE SEDIMENTOS

Un filtro de sedimentos actúa como pantalla para remover partículas derivadas de la corrosión de las tuberías del agua, granos de arena, pequeñas partículas de materia orgánica, partículas arcillosas u otra partícula pequeña que este presente en el agua suministrada.

2. CARBÓN ACTIVADO

Ofrece tasas de flujo insuperables con nuestro diseño de válvula. Los modelos estándar incluyen un medidor de flujo integrado, una válvula de alivio de presión y un interruptor de vacío.

3. SUAVIZADOR

Nuestros suavizadores utilizan la última tecnología de válvulas de control para ofrecer caudales superiores y un rendimiento duradero para aplicaciones comerciales e industriales.

En Contyquim ofrecemos un servicio integral a nuestros clientes, desde los productos, la transportación y la instalación o cambio de medios filtrantes.

Productos relacionados



SAL EN PELLETT

Es sal de alta calidad que cuenta con 6 estrictos procesos para cumplir con los estándares de calidad que se necesitan para satisfacer las necesidades de uso y rendimiento para aplicaciones residenciales, comerciales e industriales.



ARENA Y GRAVA SILICA

Es un mecanismo físico que tiene el propósito de controlar el paso de los contaminantes. Los diferentes tipos de medios filtrantes se distinguen por su capacidad o habilidad de tolerar el paso de los contaminantes.



CARBÓN ACTIVADO

El carbón activado es un adsorbente efectivo porque es un material altamente poroso y proporciona una gran superficie a la que los contaminantes pueden adherirse químicamente. El uso más común es en columnas de lecho para agua de procesos de filtración o pretratamiento de membranas de ósmosis inversa para absorber.



FILTRO AYUDA (TIERRA DE DIATOMITA)

Tratando de definir lo que es un filtro ayuda, se puede decir que es aquel producto auxiliar filtrante que finamente dividido, no interviene químicamente en el producto filtrado (inerte), que no es comprimido por la presión de filtrado (incompresible), que se mezcla fácil e íntimamente (ligero), reteniendo los sólidos en suspensión (poroso) y alargando los ciclos de filtrado (permeado).



RESINA DE INTERCAMBIO IÓNICO

Las resinas de intercambio son capaces de eliminar de forma selectiva, por ejemplo, iones de metales pesados y contaminantes orgánicos de las aguas. Las resinas de intercambio iónico se utilizan para eliminar partículas disueltas de líquidos.



ZEOLITA

Las zeolitas naturales tienen la cualidad excepcional de intercambio iónico, absorbiendo cationes como el cadmio, mercurio, níquel o arsénico (metales pesados) y liberando calcio, magnesio o fosfatos (minerales saludables para el cuerpo humano).



ANTRACITA

Es un excelente medio de filtración para clarificación del agua en uso potable o industrial, cuando es usada en combinación con arenas filtrantes. Es un buen complemento para los filtros mixtos, en compañía de arena o arena verde de manganeso. En comparación con un filtro de arena, este medio filtrante permite un mayor flujo, menos caída de presión y un mejor y más rápido retrolavado.





AUTOMATIZACIÓN Y CONTROL PARA EL TRATAMIENTO DE AGUA

Elegimos la instrumentación, y desarrollamos la ingeniería eléctrica y de control para poder ofrecer la mejor relación costo-beneficio.

Contamos con áreas especializadas en cada uno de los diferentes campos para la industria del agua, con esto podemos ofrecer una gran variedad de soluciones sin comprometer la calidad del servicio.

Nuestro servicio técnico es de alta calidad, por lo que actuamos de inmediato ante cualquier situación y nuestro equipo está altamente calificado.



Elección de instrumentación, desarrollo de ingeniería eléctrica y de control para poder ofrecer la mejor relación costo-beneficio.



Los proyectos donde tenemos campo de acción son:

- ◊ Ósmosis Inversa.
- ◊ Plantas de tratamiento de agua.
- ◊ Sistemas de des-ionización.
- ◊ Sistemas de presión constante.
- ◊ Sistemas de filtración
- ◊ Proyectos de sanitización entre otros....



SISTEMAS DE INTERCAMBIO DE CALOR

Aumenta la eficiencia de tus equipos y reduce los consumos de agua, energía y tiempos de operación.
Evita corrosión, oxidación e incrustaciones con un buen tratamiento químico en tus sistemas.

Mantenimiento químico a calderas

Contamos con una amplio catálogo de productos para garantizar la continuidad de la generación de vapor con características adecuadas al proceso de acuerdo al tipo de industria o aplicación.

1. Operación de control
2. Análisis fisicoquímicos
3. Inhibidores de corrosión
4. Inhibidores de incrustación
5. Neutralizadores de oxígeno
6. Antiespumantes
7. Aminas





Tratamiento químico a chillers

TIDA® ofrece productos y servicios especializados para mejorar el rendimiento en los sistemas de enfriamiento de tipo cerrado, disminuyendo la frecuencia de mantenimientos correctivos y alargando la vida útil de los equipos.

- Servicio de monitoreo
- Análisis fisicoquímicos
- Sistemas de dosificación automática
- Inhibidores de corrosión
- Inhibidores de incrustación
- Inhibidores de crecimiento microbiológico
- Servicio de seguimiento



Tratamiento Químico de torres de enfriamiento

Nuestras soluciones para los sistemas de torres de enfriamiento ayudan a disminuir el consumo de energía, agua, taponamientos que pueden detonar en un paro de producción, prolongan la frecuencia de mantenimientos como limpiezas y desincrustaciones comunes en este tipo de equipos.

- Servicio de monitoreo
- Análisis fisicoquímicos
- Sistemas de dosificación automática
- Inhibidores de corrosión
- Inhibidores de incrustación
- Inhibidores de crecimiento microbiológico
- Servicio de seguimiento



Ahorro en costos de operación



Reduce el consumo de agua, energía.



TRATAMIENTO A PLANTAS DE AGUA RESIDUAL

Operación y control para el tratamiento y distribución del agua.

Suministramos productos (coagulante, coadyuvantes y floculante, entre otros) para el tratamiento fisicoquímico del agua residual de proceso ó sanitaria.

Con la aplicación adecuada, el agua se puede reutilizar en diferentes puntos de proceso, disparando fuertemente el ahorro en consumo de agua.



Hemos implementado programas que han alcanzado la emisión de cero descargas.

¡Acércate a CONTYQUIM!

- Equipo especializado en tecnologías aplicadas
- Pruebas en sitio de nuestros productos
- Análisis con equipos de alta tecnología
- Realización de taller especializado
- Soporte técnico 24/7
- Respuesta inmediata

SUMINISTRAMOS TODOS LOS PRODUCTOS QUE NECESITE TU PTAR



HIDRÓXIDO DE AMONIO

HIDRÓXIDO DE AMONIO

El hidróxido de amonio se utiliza como un agente antimicrobiano en el tratamiento de aguas residuales, como inhibidor de la corrosión el proceso de refinación de petróleo, se usa como gas refrigerante. y como precursor de casi todo el nitrógeno sintético y de otros reactivos químicos.



CLORURO FÉRRICO

CLORURO FÉRRICO AL 40%

En solución, el cloruro férrico, es un coagulante inorgánico muy eficaz en la eliminación de sólidos suspendidos, rastros de metales y en la reducción de la DBO. Por ello, es ampliamente utilizado en la clarificación de aguas residuales municipales, industriales y agua potable, además, también se utiliza como acondicionador de lodos antes de procesos de filtración.



COAGULANTES

COAGULANTES

Los coagulantes son materiales químicos que se adicionan al agua para lograr la descarga de todas las partículas coloidales dando origen a la formación de medios más grandes (flóculos), que sedimentan más rápidamente



FLOCULANTES

FLOCULANTES

Los floculantes son sustancias químicas que aglutinan sólidos en suspensión en el agua, provocando su precipitación, con lo que se la aclara, se eliminan turbiedades y minerales no recomendables para el consumo humano

SERVICIO OPORTUNO: Suminstramos un servicio proactivo de rutina en nuestros sistemas ofertados, dicho servicio incluye el análisis químico y control de parámetros en todos los puntos de los sistemas involucrados.

ADMINISTRACIÓN TOTAL DE INVENTARIOS: Realizamos un inventario mensual del programa químico con el fin de asegurar los niveles propios del proyecto a efecto de la continuidad operativa. Y con ésto, se mantiene un seguimiento estrecho al requerimiento y entrega de los insumos de manera oportuna.

REPORTAJE MENSUAL: Se colecta y se reportan los datos críticos o incidencias del sistema para prever problemas potenciales o de riesgo y facilitar la toma de decisiones.

CAPACITACIÓN Y ACOMPAÑAMIENTO: Ofrecemos a nuestros clientes un programa de capacitación semestral impartido por nuestros especialistas para poner en sus manos las herramientas necesarias que les permitan detectar áreas de oportunidad que conlleven el proceso a una mejora continua.

PROYECTOS DE MEJORA: Implementamos un modelo de mejora continua para generar proyectos de ahorro conjunto, para obtener ahorros en el gasto de agua, energía y disminución de desperdicios cuantificando su beneficio en ahorro monetario y sustentabilidad ambiental.

AHORRO DE COMUBUSTIBLES: Contamos con los mejores materiales de refaccionamiento para que tu osmosis inversa tenga el mejor rendimiento posible logrando un ahorro y el mejor aprovechamiento en, filtros, Cartuchos, Membranas, Resinas, Carbón activado y todos los consumibles de tu RO.



**Retorno de Inversión
Contyquim**

- ✓ Ahorro de gasto de agua y energía
- ✓ Disminución de desperdicios
- ✓ Ahorro en tiempo y dinero
- ✓ Beneficios ambientales



**DESEMPEÑO, ERGONOMÍA
Y PROTECCIÓN PARA LA
INDUSTRIA.**

**CONTYQUIM®
SAFETY**



Absorbentes



Gabinetes



**Tapetes
antifatiga**



**Tarimas y
Plataformas
Antiderrame**



**Regaderas
y lavaojos**



DERRAMES INDUSTRIALES

Según el Centro Nacional de Prevención de Desastres (CENAPRED) los derrames de materiales peligrosos contribuyen en uno de cada tres accidentes.

Las consecuencias pueden ser:

- Intoxicación, quemaduras e irritación
- Contaminación del medio ambiente
- Daños materiales en instalaciones y maquinaria.



**CONOCE NUESTROS PRODUCTOS PARA
PREVENIR Y CONTROLAR UN DERRAME**



ABSORBENTES

Absorbentes compatibles con más de 300 sustancias
Aceites, químicos, pinturas y más...

Conoce nuestra línea de Absorbentes.

Green Stuff® es por mucho, uno de los absorbentes más eficientes, seguros y rendidores que existen hoy en día en lo que a contención de derrames se refiere.

Es una tecnología de nivel mundial que logra dentro de sus muchos beneficios el generar una menor cantidad de residuo, lo que repercute en una reducción en los costos de confinamiento.

BRINDAMOS UN SERVICIO INTEGRAL EN MATERIA DE SEGURIDAD INDUSTRIAL



¿PARA QUÉ USAR ABSORBENTES?

- Contener derrames, por alguna emergencia.
- Para mantener limpias áreas de trabajo.
- Para limpiar áreas donde se haya realizado mantenimiento de maquinaria.
- Para cumplir con los requisitos de certificaciones internacionales.
- Para cumplir con las regulaciones y auditorias ante diferentes organismos gubernamentales.



COMPARATIVA DE ABSORCIÓN CON 1 lt DE PINTURA BASADA EN ACEITE

PRODUCTO	KG/LTS	TIEMPO ABSORCIÓN (MIN.)	RESIDUO GENERADO (KGS)
ARENA	8.92	7.4	10.32
ARENA Y ASERRIN	3.47	1.97	4.98
POLIPROPILENO	2.92	1.97	4.3
MUSGO (PEATE MOSS)	2.17	2.54	7.8
VERMICULITA	1.24	2.2	2.64
GREEN STUFF®	0.414	1.2	1.82

NUESTROS ABSORBENTES



BOLSA DE GRANULADO

▶ 250 g
2.5 kg



ALMOHADILLA

▶ Tela de polipropileno.
Cincho de seguridad.

30 x 30 cm



CALCETÍN / MANGA

▶ Tela de polipropileno.
Cincho de seguridad.

1.2m x 7.62cm
3m x 7.62cm
6m x 7.62cm



PLACA

▶ 22 x 59 x 2.54 cm



COJÍN

▶ 45 x 60 x 2.54 cm



MANTEL

▶ Antiestático
Hidrofóbico

138 x 48 cm



TAPETE

▶ Hidrofóbico

45 x 60 cm

ABSORBENTES PARA DERRAMES

- Ácidos
- Aceite
- Pintura
- Resinas
- Solventes

Cumple con
requerimientos de:



Absorbe más de
300
sustancias

Menor generación
de residuo

Absorbe de
10 a 24
veces su peso

No inflamable

No tóxico

KITS DE EMERGENCIA



Impermeable de nylon con asa en parte superior.



Bolsas laterales y frontal.

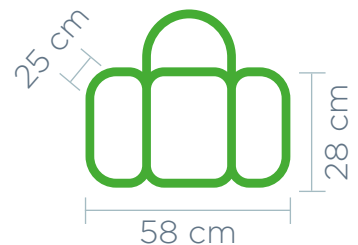



MALETIN UNIVERSAL

- 6 bolsas de granulado de 250g.
- 1 par de guantes de nitrilo.
- 1 lente de seguridad.
- 2 mangas de 7.62cm x 1.2m.
- 2 mascarillas desechables para polvo.



MALETIN EMERGENCIAS QUIMICAS

- 6 bolsas de granulado de 250g.
- 2 almohadillas.
- 2 mangas de 7.62cm x 1.2m.
- 1 overol tyvek resistente a químicos.
- 1 par de guantes para ácidos.
- 1 par de cubrebotas resistente a ácidos.
- 1 media mascarilla de silicón para ácidos.
- 1 par de filtros para vapores (para mascarilla).
- 1 goggles antiempañantes.

TAMBORES



KIT TAMBOR/ 20 GAL P/ EMERGENCIA UNIVERSAL

KIT INCLUYE:

- 1 tambor de 75.7 L (20 gal), de polietileno resistente a químicos, uso rudo y con tapa giratoria a prueba de fugas.
- 4 mangas Green Stuff 7.62 cm (diám.) x 1.2 m (largo), (3" diám. X 4" L)
- 6 bolsas de granulado Green Stuff de 250 g
- 50 piezas de mantel de polipropileno de 48 cm (largo) x 38 cm (ancho).

ABSORBE: Ácidos, aceites, resinas, pinturas, solventes

ABSORCIÓN TOTAL POR CAJA: 64 L (16.9 gal)

USO: Interior o exterior

PESO: 10 kg (22 lb)

VENTA: Desde 1 pieza



KIT TAMBOR/ 55 GAL P/ HIDROCARBUROS

- 1 tambor impreso de 200 L (52.8 gal), de polietileno de alta densidad con tapa hermética de polietileno y arco de seguridad.
- 3 bolsas de granulado Green Stuff de 250 g
- 30 mangas Green Stuff de 3" x 1.2 m.
- 30 almohadillas absorbentes Green Stuff de 30 cm x 30 cm (12" x 12")
- 1 bolsa con 50 manteles de polipropileno (15" x 19")
- 1 guantes de nitrilo
- 2 mascarillas desechables para polvos
- 1 lentes de seguridad transparentes
- 1 bolsa para desechos.

ABSORBE: Ácidos, aceites, resinas, pinturas, solventes

ABSORCIÓN TOTAL POR CAJA: 174 L (46 gal)

USO: Interior o exterior

PESO: 25 kg (55.1 lb)

VENTA: Desde 1 pieza



KIT TAMBOR/ MANGAS GREEN STUFF DE 3 m / MANGAS GREEN STUFF DE 1.2 m / ALMOHADILLA 30 cm x 30 cm

KIT INCLUYE:

- 1 tambor impreso de 200 L (52.8 gal), de polietileno de alta densidad con tapa hermética de polietileno y aro de seguridad.
- 4 mangas Green Stuff de 7.62 cm (diámetro)
- 3 m (largo), (3" diámetro x 10" largo)
- 10 mangas Green Stuff de 7.62 cm (diámetro)
- 1.2 m (largo), (3" diámetro x 4" largo)
- 16 almohadillas absorbentes Green Stuff de 30 cm x 30 cm (12" x 12")
- 18 bolsas de granulado Green Stuff de 250 g.

ABSORBE: Ácidos, aceites, resinas, pinturas, solventes

ABSORCIÓN TOTAL POR CAJA: 168 L (44.4 gal)

USO: Interior o exterior

PESO: 25 kg (55.1 lb)

VENTA: Desde 1 pieza



KIT TAMBOR/ MANGAS GREEN STUFF DE 3 m / MANGAS GREEN STUFF DE 1.2 m / ALMOHADILLA 30 cm x 30 cm

KIT INCLUYE:

- 1 tambor impreso de 200 L (52.8 gal), de polietileno de alta densidad con tapa hermética de polietileno y aro de seguridad.
- 5 mangas Green Stuff de 7.62 cm (diámetro) x 3 m (largo), (3" diámetro x 10" largo)
- 16 mangas Green Stuff de 7.62 cm (diámetro) x 1.2 m (largo), (3" diámetro x 4" largo)
- 20 almohadillas absorbentes Green Stuff de 30 cm x 30 cm (12" x 12")
- 50 pieza de mantel de polipropileno de 48 cm (largo) x 36 cm (ancho), (19" L x 15" W).

ABSORBE: Ácidos, aceites, resinas, pinturas, solventes

ABSORCIÓN TOTAL POR CAJA: 211 L (55.7 gal)

USO: Interior o exterior

PESO: 25 kg (55.1 lb)

VENTA: Desde 1 pieza





TARIMAS Y PLATAFORMAS ANTIDERRAMES

Almacena todo tipo de productos químicos

Aprobadas por las normas de control de derrames industriales EPA40

Conoce nuestra línea de Tarimas y Plataformas Antiderrame

Las tarimas y plataformas antiderrame están diseñadas para ser una opción preventiva en caso de derrame, fuga de los productos que están sobre ellos.

Las plataformas son ideales para empresas que manejan aceites e hidrocarburos. Cuentan con entrada para Montacargas y Rejillas HDPE removibles que facilitan la limpieza del producto y el acceso al interior de la plataforma.

Las tarimas antiderrame son la opción más segura y eficiente que podrás encontrar en el mercado, están aprobadas por normas internacionales.

TARIMAS ANTIDERRAME DE POLIETILENO



Cuentan con un diseño anidable, ergonómico y patentado que permite el manejo seguro de tambos industriales y de químicos altamente corrosivos.

- Fabricada con PE (Polietileno) 100% Virgen de Alta Densidad (HDPE).
- Tiempo de vida promedio de hasta 5 años gracias a los materiales de alta calidad.
- Aprobadas por las Normas de Control de Derrames Industriales EPA40, CFR 264.175, SPCC, NPDES y UFC.



TARIMAS ANTIDERRAME METÁLICAS



Con capacidad de hasta 4 tambos industriales, además cuentan con certificación a “prueba de fuego”.

- Acero de calibre extra grueso.
- Acceso para montacargas.
- Rejilla desmontable.
- Acabado resistente a productos químicos.
- Regulaciones: EPA 40 CFR 264.175, SPCC, UFC y NPDES.
- Certificadas “a prueba de fugas” con soldaduras Inspeccionadas.



CONTAMOS CON UNA GRAN VARIEDAD DE PRODUCTOS ANTIDERRAME

PLATAFORMA MODULAR ANTIDERRAME



GABINETE ANTIDERRAME





CARRETILLA ANTIDERRAME



TARIMAS DE EXPORTACIÓN



ALMACÉN DE SEGURIDAD PARA TOTES

Capacidad: 8 totes de 1,000 Litros
Modelo: SEVCONT-OBIBC



ALMACÉN



GABINETES DE SEGURIDAD

Fabricados bajo las normas **nacionales e internacionales más importantes.**

Los gabinetes de seguridad para productos inflamables, combustibles y corrosivos CONTYQUIM son construidos con las características más exigentes de los productos en su clase y respaldados por nuestra alta calidad.

Ideales para guardar productos inflamables, combustibles y corrosivos, y mantener el área de almacenaje más segura en caso de incendio



Consulta con nuestros asesores nuestra variedad de gabinetes o los hacemos a tu medida



ALMACENA TODO TIPO DE PRODUCTOS QUÍMICOS

GABINETES DE SEGURIDAD ESTANDAR			
Medidas	Capacidades	Modelo	Entrepaños
SAFE01-120	120 LTS / 30 GAL	43"alto 18"fondo 43" ancho	1
SAFE01-180	180 LTS / 45 GAL	66"alto 18"fondo 43" ancho	2
SAFE01-225	225 LTS / 60 GAL	66"alto 66"fondo 36" ancho	2
SAFE01-350	360 LTS / 90 GAL	66"alto 48"fondo 36" ancho	2
SAFE01-450	489 LTS / 120 GAL	78"alto 48"fondo 48" ancho	3



REGADERAS Y LAVAOJOS

¿Qué hacer en caso de una emergencia por contacto con sustancias químicas?

El personal debe estar capacitado para el control de emergencias químicas y contar con los equipos y materiales necesarios para su atención, es por ello que en CONTYQUIM ofrecemos una gran variedad de regaderas y lavaojos.

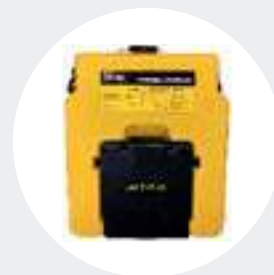
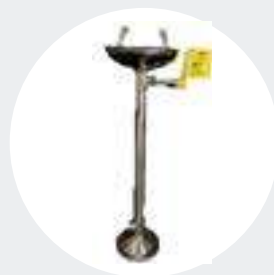
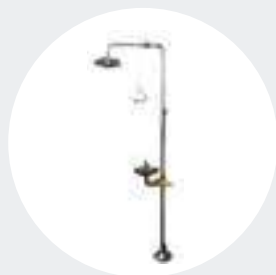



TAPETES

Diseñamos tapetes justo a las necesidades de tu industria, aumenta la productividad de un 5 a 8 % y reduciendo desde un 20% hasta un 30% la fatiga laboral.

- ERGONOMICOS
- ANTIESTATICOS
- DIELECTRICOS
- SANITARIOS

CORTES CONFORME A DISEÑO

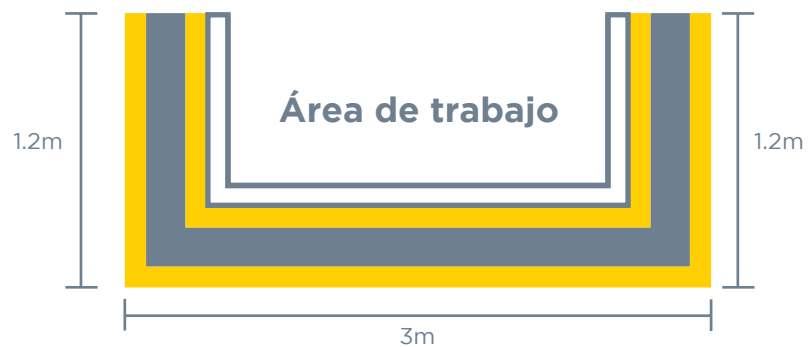



TAPETES ANTIFATIGA

- Diseñamos tapetes justo a las necesidades de tu industria, aumenta la productividad de un 5% a 8%



TAPETES ANTIFATIGA CONDUCTOR

- Generalmente instaladas en lugares de equipo electrónico delicado como laboratorios.
- Elaboradas de material antiestático y caucho sintético resistente a la abrasión, la capa superior es una disipador de estática de al menos 0.5mm de espesor

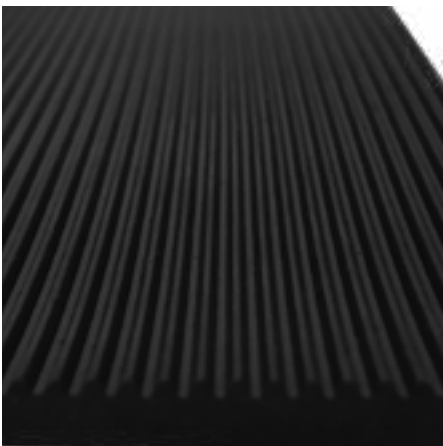

TAPETES DIELECTRICOS

- Generalmente llamados tapetes “aislantes” o “no conductivos”.
- Aíslan a las personas que trabajan de pie de las descargas de alta tensión que pueden provocar graves lesiones físicas o incluso la muerte.
- Resistencia dieléctrica: 16,000 Y 30,000 voltios.
- Cuenta con una superficie corrugada resistente para obtener tracción adicional.



TAPETES SANITIZANTE DE 3 PASOS

- Es una estación que contiene una solución anti-septica o sanitizante que mata a los gérmenes, bacterias o patógenos de las suelas de los zapatos.



TAPETES ERGONOMICOS MODULAR

- Clase 1 resistente a las llamas.
- No se ve afectado por chispas de soldadura, la mayoría de los productos químicos industriales, solventes y aceites
- Garantía





DESARROLLO DE PRODUCTOS QUÍMICOS DE ESPECIALIDAD

CONTYQUIM® ***ESPECIALIDADES QUÍMICAS***

- DESENGRASANTES
- DESMOLDANTES
- ANTICRUSTANTES Y DESINCRUSTANTES
- ANTICONGELANTE
- LUBRICANTES
- DESINFECTANTES
- AGUA DESTILADA
- LÍNEA SAOS



DESENGRASANTES DE ALTO RENDIMIENTO

**Remueve todo tipo de grasas,
mugre y aceites**
Lo mejor en limpieza y mantenimiento



NUESTRAS PRESENTACIONES



PIPA



TOTE
PLÁSTICO



TOTE
METÁLICO



TAMBO



PORRÓN



LATA



DESENGRASANTES ÁCIDOS

El mejor aliado para la limpieza y desengrase de tus piezas plásticas y metálicas previo al proceso de pintura, cromado o acabado.

Los productos que tienden a ser ácidos son efectivos para la limpieza de los rines, tolvas, desincrustado de ligeras capas de sarro, así como para remover el efecto amarillento por utilizar productos altamente alcalinos que no se enjuagan efectivamente.



BIO DIAMANTE ROSA

Formulado para la limpieza de grasa, cochambre y suciedad difícil de remover.

Base: Agua
Rendimiento: 1600L
pH: Ácido



BIODEGRAS A1 RED

Es un desengrasante multifuncional, ácido de baja espuma, diseñado para la limpieza de suciedad pesada.

Base: Agua
Rendimiento: 1600L
pH: Ácido



BIOINOX

Para abrillantar y pulir superficies

Base: Solvente
Rendimiento: 200L
pH: Ácido



BIODES UR

Limpieza de moldes, remoción de etiquetas y adhesivos.

Base: Solvente
Rendimiento: 200L
pH: Ácido



DESENGRASANTES ALCALINOS

El desengrasante rudo de uso pesado, la mejor opción para grasas difíciles.

Los desengrasantes alcalinos permiten ablandar, desprender e incorporar a su composición fácilmente grasas, aceites y residuos solidificados por el proceso de carbonización, debido a su alto nivel de pH los desengrasantes alcalinos son muy efectivos para remover grasa y suciedad pesada.



DETERCLEAN BG268

Detergente para limpieza y remoción de grasa, polvo, humo, hollín, smog y adherencias de difícil limpieza en muebles de acero inoxidable

Base: Agua
Rendimiento: 1600L
pH: Alcalino



BIODEGRAS TR

Es un desengrasante multifuncional de baja espuma, diseñado para la limpieza de grasa, cochambre y suciedad pesada.

Base: Agua
Rendimiento: 20L
pH: Alcalino



BIODEGRAS A1 YELLOW

Es un desengrasante concentrado biodegradable base agua de uso general, diseñado para la limpieza de grasa y suciedad difícil.

Base: Agua
Rendimiento: 1600L
pH: Alcalino



ECOCLEAN ORANGE

Desengrasante multiusos base acuosa, efectivo para la remoción de contaminantes en superficies, grasas ligeras tanto en ambientes industriales como el hogar.

Base: Agua
Rendimiento: 1600L
pH: Alcalino



BIODEGRASS A1

Formulado para herramientas, pisos y paredes industriales. Actúa en todo tipo de materiales metálicos y motores.

Base: Agua
Rendimiento: 1600L
pH: Alcalino



XCLEANER 250

Es un desengrasante alcalino de baja espuma que se utiliza para la limpieza de diversos metales.

Base: Agua
Rendimiento: 100L
pH: Alcalino

Y MÁS...



DESENGRASANTES NEUTROS

El mejor compañero para la limpieza y desengrasa de superficies, pisos y mesas de trabajo; gracias a la sinergia de sus tensoactivos te brindan una gran detergencia.

Los desengrasantes neutros, remueven grasas ligeras de todo tipo de superficies. No generan corrosión, no atacan plásticos, pintura o cables eléctricos.



GERM LIMÓN

Es un germicida concentrado biodegradable de alto espectro de uso general.

Base: Agua
Rendimiento: 1600L
pH: Neutro



BIODES N7

Formulado para la aplicación en motores y piezas automotrices.

Base: Agua
Rendimiento: 200L
pH: Neutro



XCLEAN ARIES

Formulado para la remoción de grasas en ropa blanca y de color.

Base: Agua
Rendimiento: 2000K DE ROPA
pH: Neutro



DETERBIO

Es un detergente neutro multiusos, para el lavado manual de pisos, mesas de trabajo, paredes, tanques, etc.

Base: Agua
Rendimiento: 200L
pH: Neutro

DESENGRASANTES BASE SOLVENTE

El desengrasante dieléctrico que eliminará cualquier grasa, aceite o suciedad en tus equipos, sin dejar residuos.

Los desengrasantes base solvente son ideales para remover las manchas ocasionadas por petróleo, diésel, asfalto, aceite quemado, chapopote, combustóleo y pinturas viejas. Elimina la grasa adherida que va deteriorando las superficies.



DIELÉCTRICO SLV CITRUS

Formulado para la limpieza de motores eléctricos, arranquadores, interruptores, rotores, condensadores, bobinas, bombas y distribuidores.

Rendimiento: 20L
Capacidad dieléctrica:
25 KV

DIELECTRICO G

Desengrasante dieléctrico incoloro, formulado para motores, tableros electrónicos y cualquier tipo de equipo eléctrico.

Rendimiento: 20L
Capacidad dieléctrica:
25 KV

DH-2000

Limpieza de piezas metálicas, motores, herramientas, máquinas de impresión y remoción de adhesivos en etiquetas.

Rendimiento: 20L
Capacidad dieléctrica:
25 KV





DESMOLDANTES

Disminuye tiempos de ciclo de inyección, reduce scrap y logra un incremento en la productividad de tus máquinas.



Diseñados para ser utilizados en máquinas de inyección de plásticos y hules; usados para facilitar el desmoldeo o retiro de las piezas plásticas o de hule del molde con facilidad, además de que no se impregne material en la superficie del mismo.



DESMOLDANTE SILICON DSR 1000

Es un producto diseñado especialmente para ser utilizado en máquinas de inyección de plásticos y hules para facilitar el desmoldeo de piezas, da como resultado una disminución en los tiempos del ciclo de inyección y un menor porcentaje de piezas rechazadas.



DESMOLDANTE WSE-2697

Desmoldante constituido por una mezcla de polímeros de siloxano, facilita el desprendimiento de las piezas inyectadas y evita que queden residuos de material en el molde.



DESMOLDANTE LC YELLOW

Es un producto a base de lecitina que ayuda a deslizar piezas plásticas, evitando así que al momento de ser inyectadas estas se adhieran al molde, causando efectos no deseados en la pieza final. El desmoldante LC-Yellow está diseñado para trabajar a elevadas temperaturas. Desmoldante libre de silicones



BIOSIL 3525

Es un material especialmente diseñado para protección de superficies, abrillantador de materiales sintéticos, hidro-repelente, suavizante-lubricante textil. BIOSIL 3525 se distingue por su sobresaliente funcionalidad, resistencia térmica, solubilidad en agua y alta estabilidad.



ANTICRUSTANTES Y DESINCRUSTANTES

Son productos químicos que tienen la propiedad de **remover las incrustaciones de sarro u óxido de las superficies**; o de evitar que las sales de agua se depositen en ellas.



PRODUCTOS

DESINCRUS T

BIOSARRILIT

ANTI ESCAL 4000

RUST REMOVER



QUITASARRO DE
SUPERFICIES METÁLICAS



LIMPIEZA DE EQUIPOS
CON MANEJO DE
TEMPERATURAS ALTAS.



LIMPIEZA DE CHILLERS
Y TORRES

ANTICONGELANTES



GLICOL CH100

Refrigerante de alta concentración basado en una base de monopropilenglicol de grado USP, por lo tanto reduce el punto de fusión y aumenta el punto de ebullición, toxicológicamente inofensivo y biodegradable, esto El producto contiene inhibidores de corrosión muy efectivos que contribuyen a aumentar la protección Duradero contra corrosión, debido a la alta concentración de este producto, su vida útil es duradera.



GLICOL CH5050

Agente refrigerante de alta concentración a base monopropilenglicol grado USP, por lo anterior reduce el punto de fusión y aumenta el punto de ebullición, toxicológicamente inofensivo y biodegradable. Además este producto contiene inhibidores de corrosión muy efectivos.



GLICOL CH7030

Agente refrigerante de alta concentración en base monopropilenglicol grado USP, por lo anterior reduce el punto de fusión y aumenta el punto de ebullición, toxicológicamente inofensivo y biodegradable, este producto contiene inhibidores de corrosión muy efectivos y que aportan además una protección duradera contra la corrosión, debido a la alta concentración de este producto su vida útil es de duración prolongada.



CONTYQUIM®
LUBRICANTES

Líneas especializadas para
tus productos y procesos industriales

1.

**Fluidos para
trabajo de metales**

2.

**Limpieza
Industrial**

3.

**Lubricantes
de mantenimiento**

4.

**Almacenamiento
y transporte**



Lubricación óptima para tus
productos y procesos

Productos químicos
para la industria.



AFLOJATODO CONTYQUIM

Es un producto elaborado a base de solventes ecológicos, lubricantes, anti-herrumbrantes, tenso activos y desengrasantes para conformar un producto de excelente calidad como aceite penetrante que permite destrabar partes oxidadas, desplazar la humedad, disolver grasa y mugre y formar capas protectoras en piezas metálicas expuestas al medio ambiente o en ambientes muy húmedos.



ACEITE PARA CABLES ELÉCTRICOS Y CADENAS

Lubricante hidro repelente a base de una grasa de calcio especial con aditivos antidesgaste de extrema presión y anticorrosivos disueltos en un disolvente mineral que le permite una efectiva penetración al alma del cable, el cual, al evaporarse, deja una capa lubricante de alto rendimiento.



SUPER AFLOJATODO AXPRO

Lubricante hidro repelente a base de una grasa de calcio especial con aditivos antidesgaste de extrema presión y anticorrosivos disueltos en un disolvente mineral que le permite una efectiva penetración al alma del cable, el cual, al evaporarse, deja una capa lubricante de alto rendimiento.



GRASA PARA CADENAS AXPRO

Lubricante hidro repelente a base de una grasa de calcio especial con aditivos antidesgaste de extrema presión y anticorrosivos disueltos en un disolvente mineral que le permite una efectiva penetración al alma del cable, el cual, al evaporarse, deja una capa lubricante de alto rendimiento.





DESINFECCIÓN PARA TODO TIPO DE SUPERFICIES

SANITIZANTES, DESINFECTANTES Y ANTISÉPTICOS

Elimina el 99.9% de hongos virus y bacterias

Con cuaternarios de amonio de última generación

DESINFECCIÓN:

Procedimiento empleado para destruir los microbios o inhibir su desarrollo. Ejercen su acción sobre una superficie inerte.

ANTISEPSIA:

Proceso de baja toxicidad, se utiliza para la destrucción de microorganismos presentes sobre la superficie cutáneo-mucosa



PRODUCTOS

Baxeon

- GEL ANTIBACTERIAL
- BLUE GEL ANTIBACTERIAL
- LIMPIADOR DESINFECTANTE MULTIUSOS
- SOLUCIÓN ANTISEPTICA PARA MANOS
- JABÓN ANTISEPTICO PARA MANOS
- BAXEON CLORO
- CHERRY HANDSOAP
- BIOHAND DURAZNO
- ULTRABACTER PLS-X
- ULTRABACTER 200 5G
- ULTRABACTER 400 5G





AGUA EXEON®



AGUA DESTILADA Y DESIONIZADA PARA TUS PROCESOS

Nuestro producto se equipara
con los requerimientos de la



Su conductividad va desde 0.5 a 1 μS por lo
que podemos llegar a los parámetros que
necesite tu producción.



AGUA EXEON CUMPLE CON LOS MÁS ALTOS ESTÁNDARES DE CALIDAD



Libre de
sedimentos



Libre de
contaminantes



Agua
purificada



AGUA DESMINERALIZADA

Agua baja en sodio y en conductividad, ideal para planchas, difusores aromáticos y equipos de vapor en general.



AGUA DESIONIZADA

Gracias a su baja conductividad eléctrica se utiliza para los sistemas de enfriamiento de equipos de alta potencia, máquinas de electroerosión, de corte laser y de metales en general donde evita las posibles obstrucciones por formación de depósitos de minerales.



AGUA DESTILADA

Agua limpia de electrolitos, sales minerales, sales minerales, microorganismos y otras sustancias contaminantes. Ideal para análisis, colorimétricos equipos de análisis clínicos y autoclaves.



AGUA BIDESTILADA

Agua con alto nivel de pureza, Libre de iones de magnesio, calcio y otros. Tiene una amplia aplicación en uso de laboratorio para equipo especializado.



AGUA TRIDESTILADA

Este tipo de agua no contiene ningún contaminante, ya que es sometida a diferentes procesos para eliminar cualquier compuesto ajeno como son: sales, minerales, bacterias y esporas. Enfocada a equipos HPLC.

LÍNEA SAOS

Alarga la vida de tus equipos con nuestra línea especializada en mantenimiento y limpieza.

El buen mantenimiento del equipo también juega un importante papel a la hora de garantizar la seguridad de su utilización, especialmente si se trata de maquinaria especializada.



SAOS - 40

Lubricante protector multipropósito, limpia, penetra y lubrica piezas oxidadas, evita la corrosión y elimina la humedad de equipos y maquinaria en general.



El lubricante multipropósito que la industria prefiere



SAOS - 50

Es un limpiador dieléctrico, diseñado para eliminar grasas, aceites y cualquier tipo de contaminante de tarjetas y equipos electrónicos, posee un alto nivel de evaporación y no deja manchas ni residuos.



Su fórmula proporciona un secado rápido.



SAOS - 60

Es un producto para evitar la adherencia de salpicaduras de soldadura, sobre boquillas y pistolas, de equipos automáticos o semiautomáticos, evitando retrabajos como el cincelado, afilado o cepillados, es un producto biodegradable.



Previene la obstrucción de las boquillas de equipos de soldadura automáticos y semiautomáticos.



SAOS - 70

Es un versátil antiadherente en spray, elaborado a base de de silicon, para aislar, proteger y lubricar moldes de inyección. fácil de aplicar y no mancha las superficies donde se aplica.



El lubricante multipropósito que la industria prefiere

**DISEÑAMOS SOLVENTES
ACORDE A LAS NECESIDADES
DE CADA PROCESO**

**CONTYQUIM®
SOLVENTES**



**Solventes
de Purga**



**Solventes
de Dilución
(Adelgazadores)**



**Solventes
de Limpieza**



**Materias
Primas**



SOLVENTES DE PURGA

Reduce tiempos de ciclo y volumen de consumo

Nuestras formulaciones son diseñadas para realizar efectivamente la limpieza de equipos de bombeo, sistemas circulatorios y equipos de aplicación en general, lo que permite realizar cambios de color de forma rápida y efectiva.

Reduciendo defectos y contaminaciones en piezas finales.

NUESTRAS PRESENTACIONES



PIPA



TOTE PLÁSTICO



TOTE METÁLICO



TAMBO



PORRÓN



LATA

DESARROLLOS BASE AGUA Y BASE SOLVENTE

Es la línea más robusta dentro del sector solventes en CONTYQUIM®, nuestras formulaciones son diseñadas para realizar efectivamente la limpieza de equipos de bombeo, sistemas circulatorios y equipos de aplicación en general, lo que permite realizar cambios de color de forma rápida y efectiva.



Diseñamos el solvente de purga que tu proceso necesita



CONTY SP - AX 3500

Para realizar efectivamente cambios de colores de metálicos a lisos, cambios abruptos de rojos a blanco, sin problemas de contaminación. Reduce costos por re-trabajos y rechazos por defectos.

Base: Solvente

Evaporación: media

Tipo de aplicación: Convencional o electroestática

Tipo de pintura: 1 o 2 componentes

CONTY SP - HR 1030

Base agua, para realizar cambios de color en pinturas con contenido de altos sólidos, reduce problemas de contaminación en piezas finales causadas por defectos como natas o grumos.

Base: Agua

Evaporación: Baja

Tipo de aplicación: Convencional o electroestática

Tipo de pintura: 1 o 2 componentes



Comparativa del lote de producción vs master

SOLVENTES DE PURGA



CONTY SP- RQ1765
ESTÁNDAR

CONTY SP- RQ1765
LOTE-03-0050

- Disminuye la cantidad de piezas rechazadas por defectos tales como grumos y natas.
- Disminuye los tiempos de purga y volumen de consumo.



SOLVENTES DE DILUCIÓN

Mejora las propiedades fisico-químicas de tus compuestos

DESARROLLOS BASE SOLVENTE

Son mezclas de solventes las cuales ayudan a mejorar o modificar características físico-químicas de compuestos tales como pinturas, adhesivos y lacas.

Nuestras mezclas cumplen con las especificaciones descritas en nuestros certificados de calidad y son desarrolladas acorde a las necesidades de cada proceso.

Viscosidad | Tiempo de curado | Estabilidad de compuesto





NUESTRAS CREACIONES



Pregunta con nuestros asesores, la variedad de solventes de dilución que manejamos



CONTY SD - SN 200:

Solvente de dilución, para el ajuste de pinturas automotrices base solvente, excelente para dejar a punto la viscosidad, sin afectar el tema de resistividad propio de las pinturas o barnices.

Base: Solvente

Evaporación: Media

Uso: Por el factor de relación según aplique.



SOLVENTES DE LIMPIEZA

Mejora los tiempos de operación al momento de realizar actividades de limpieza.

Diseñamos y desarrollamos mezclas que ayudan a realizar la correcta limpieza de equipos y superficies, cada desarrollo está diseñado acorde a las necesidades de cada cliente y procesos.

Existen diferentes tipos de productos y con diferentes propiedades.

- Con capacidad dieléctrica
- Con bajo olor y toxicidad
- Rápida o lenta evaporación

CONTY SL - C 800

Producto de limpieza para todo tipo de superficies, de uso exclusivo en procesos industriales, remueve todo tipo de contaminantes como Pinturas, lacas y adhesivos.

Base: Solvente

Evaporación: Media

Tipo de aplicación: Manual o automatizada

Tipo de sustrato: Metal, plástico, compuestos

CONTY SL - WASH T 500

Solvente de limpieza para tintas base agua, para limpieza profunda de rodillos, mantillas y equipo en general para el proceso de rotograbado, flexográfica y artes gráficas en general.

Base: Agua

Evaporación: Baja

Tipo de aplicación: Manual o Automática

Tipo de sustrato: Metal, plástico, compuestos.





MATERIAS PRIMAS



Los solventes orgánicos son compuestos volátiles que se utilizan solos o en combinación con otros agentes, disuelve materias primas u otros productos.

Son todos aquellos que se encuentran sin procesar, por decirlo de alguna manera son puros y son utilizados para generar otro tipo de bienes.

ACETATOS

- Butilo
- Etilo
- n-Propilo
- Isopropílico
- PM

ALCOHOLES

- Diacetona
- Etílico
- Isopropílico
- Metanol

GLICOLES

- Monoetilenglicol
- Dietilenglicol
- Propilenglicol

CETONAS

- Acetona
- Ciclohexanona
- Metil Etil Cetona MEK
- Metil Isobutil Cetona
- MIBK
- Metil Propil Cetona MPK
- Metil Amil Cetona MAK

GLICOL ETERES

- Acetato de Cellosolve
- Butil Carbitol
- Butil Cellosolve
- Dietilenglicol Metil Eter
- Dowanol DPM
- Dowanol PM
- PM Acetato
- Propilenglicol Metil Eter

NAFTAS ALIFÁTICAS

- Gas Nafta
- Exxol D-40
- Exxol D-60
- Exxsol D-80
- Gasolina Blanca
- Heptano
- Hexano
- Varsol

NAFTAS AROMÁTICOS

- Aromina 100
- Aromina 150
- Tolueno
- Xileno

SOLVENTES CLORADOS

- Cloruro de Metileno
- Percloroetileno
- Tricloroetileno

THINNERS

- Acrílico
- Americano
- Standar



**¡Acércate a un
especialista de
Contyquim®
para comenzar
tu proyecto!**



CONTYQUIM®
MATERIAS PRIMAS

A

ÁCIDOS

O

ÓXIDOS/OXIDANTES

B

BASES

S

SALES

Conoce todas las opciones que tenemos para la industria

Contamos con el suministro de una gran variedad de materias primas nacionales y de importación, las cuales abastecemos en diferentes presentaciones y concentraciones que se adaptan a las diferentes industrias, necesidades y procesos de nuestros clientes.

Nuestras presentaciones están disponibles para atender todas las necesidades de nuestros clientes.



PIPA



TOTE PLÁSTICO



TOTE METÁLICO



TAMBO



PORRÓN



SACO DE PAPEL





A ÁCIDOS

Dentro de nuestro catálogo de productos contamos con una amplia variedad de ácidos.

Compuesto químico que, cuando se disuelve en agua, produce una solución con una actividad de catión hidronio mayor que el agua pura.

Ácido fuerte: es aquel que se cede la mayor parte de sus iones de hidrógeno en solución, lo que quiere decir que se ioniza con gran facilidad. Por ejemplo, el HCl o ácido clorhídrico.

Ácido débil: al contrario del anterior, el ácido débil en solución acuosa libera iones H^+ en menor proporción. Por ejemplo, el ácido acético.



Conoce algunas de sus aplicaciones ▼

Sus propiedades corrosivas son usadas para eliminar la herrumbre y otras impurezas de las sustancias industriales (como los metales).

Se utilizan en reacciones químicas que permiten la obtención de electricidad (como en el caso de las baterías)

Forman parte de fertilizantes y son a menudo empleados como catalizadores en reacciones químicas controladas, para obtener productos específicos en laboratorio.



Consulta con nuestros expertos cuál es la mejor opción para tus procesos.



ÁCIDO CÍTRICO ANHIDRO

El ácido cítrico es un ácido tricarbónico se encuentra presente en las frutas cítricas como la naranja, el limón, la mandarina entre otras.

APLICACIONES

Elaboración de extractos para sabores, caramelos, bebidas refrescantes, también se usa ampliamente en la formación de limpiadores metálicos y abrillantadores, En formulaciones de productos de limpieza, de belleza (cosméticos), fotografía, vitaminas.



CUMPLE CON CERTIFICACION KOSHER GRANULAR FINO

Sinónimos: ácido cítrico anhidro, ácido 2-hidroxi-1,2,3 propan-tricarboxílico, 1,2,3 ácido propanetricarboxílico, ácido beta hidrotricarboxílico, ácido beta-hidrotricarbalílico, hidrocerol.

ÁCIDO CLORHÍDRICO

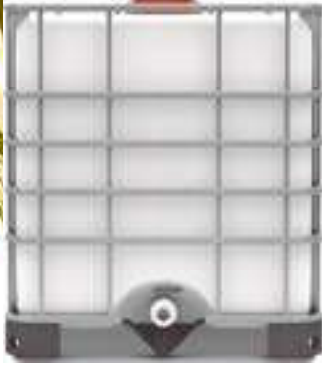

El ácido clorhídrico presenta como características principales un alto poder corrosivo y ácido, se encuentra en disolución acuosa con cierta tonalidad amarillenta muy leve con un aroma irritante. Suele ser tratado en química como un ácido fuerte, pues se disocia totalmente en la disolución acuosa.

Es una solución acuosa ligeramente amarilla de aroma irritante, posee múltiples aplicaciones en la industria química, metalúrgica, alimenticia, entre otras.

APLICACIONES



Industria metal-mecánica:

Decapado de acero.



Industria química:

- Fabricación de cloruro de colina y otras sales.
- Regeneración de resinas de intercambio iónico.
- Síntesis orgánicas.



Detergentes:

Limpieza y pulido de pisos.



Industria petrolera:

Activación de pozos petroleros.



Industria alimenticia:

- Fabricación de alta fructuosa, glicerina y aminoácidos.
- Tratamiento de salmueras (acidificación).
- Procesamiento de alimentos.



Industria farmacéutica:

Fabricación de fármacos y medicamentos.



Tratamiento de agua:

Neutralización ácida.



Industria minera:

Procesos de extracción mineral.



ÁCIDO FOSFÓRICO



El ácido fosfórico constituye una fuente de compuestos de gran importancia industrial llamados fosfatos. A concentraciones de 85% es un líquido viscoso transparente incoloro o ligeramente amarillento y sin aroma. Posee resistencia ante factores como la oxidación, reducción y evaporación.

Sustancia líquida, viscosa, resistente a la oxidación, reducción y evaporación con múltiples aplicaciones en la industria química, agrícola, alimenticia, entre otras.

TÉCNICO O INDUSTRIAL AMBAR AL 85%

APLICACIONES



Industria alimenticia:

- Producción de fosfatos grado alimenticio
- Acidulación en procesos bioquímicos.
- Producción de refrescos.
- Refinación de aceites vegetales
- Nutriente en la producción de levadura.
- Refinación de azúcar



Tratamiento de agua:

Procesamiento de agua potable



Agricultura:

Fertirrigación

ÁCIDO NÍTRICO

Es un líquido viscoso y corrosivo. Su apariencia es de un líquido por lo general de tonalidades de amarillo a marrón, a temperatura ambiente libera vapores amarillos.

A nivel industrial, se fabrica mediante la síntesis del amoníaco y oxígeno, siendo las soluciones comerciales incluyan entre un 52 % y un 68 % de ácido nítrico.



APLICACIONES



Agricultura:

En la fabricación de fertilizantes. El nitro sulfato amónico es un abono nitrogenado simple obtenido químicamente de la reacción del ácido nítrico y sulfúrico con amoníaco.



Industria minera:

Síntesis y producción de explosivos.



Electrónica:

Empleado en la elaboración de placas de circuito impreso (PCBs).





ACIDO ACÉTICO GLACIAL

También conocido como ácido etanoico, es un líquido incoloro, con olor picante a vinagre, fuerte sabor ácido, miscible en agua y buen disolvente de varios compuestos orgánicos y de algunos inorgánicos como el azufre y el fósforo.

Líquido incoloro corrosivo, de olor picante penetrante y muy fuerte, de sabor ácido, muy soluble en agua y alcohol; es buen disolvente de varios compuestos orgánicos y de algunos inorgánicos.



APLICACIONES



Detergentes:

Limpieza de manchas



Industria química:

Fabricación de acetato de vinilo, rayón, acetato de celulosa, entre otras



Industria alimenticia:

Se usa también para usos de cocina como vinagre y también de limpieza.



Agricultura:

En apicultura se utiliza para controlar la plaga de polillas en la cera



ÁCIDO SULFÚRICO

Líquido aceitoso muy corrosivo, pertenece al grupo de los ácidos fuertes. Posee una elevada afinidad por el agua, con la que reacciona desprendiendo una gran cantidad de calor. La importancia de este compuesto químico llega hasta tal punto que su producción ha sido utilizada como uno de los datos que indican la fortaleza industrial de un país.

Líquido aceitoso, denso, fuertemente corrosivo, incoloro a par-do oscuro. Ampliamente utilizado en industria química, meta-lúrgica, entre otras.

APLICACIONES



Agricultura:

El nitrosulfato amónico es un abono nitrogenado simple obtenido químicamente de la reacción del ácido nítrico y sulfúrico con amoníaco.



Industria petrolera:

Refinación del petróleo.



Industria química:

Plásticos y fibras.
Se utiliza en la producción de ácido clorhídrico y ácido fluorhídrico.



Pinturas y recubrimientos:

Producción de pigmentos de óxido de titanio (IV)



Acero:

Se utiliza para el tratamiento del acero, co-bre, uranio y vanadio y en la preparación de baños electrolíticos para la purificación y plateado de metales no ferrosos



Industria minera:

Extracción de metales no ferrosos

● Otras aplicaciones:

Manufactura de explosivos
Detergentes
Procesos de madera y papel.

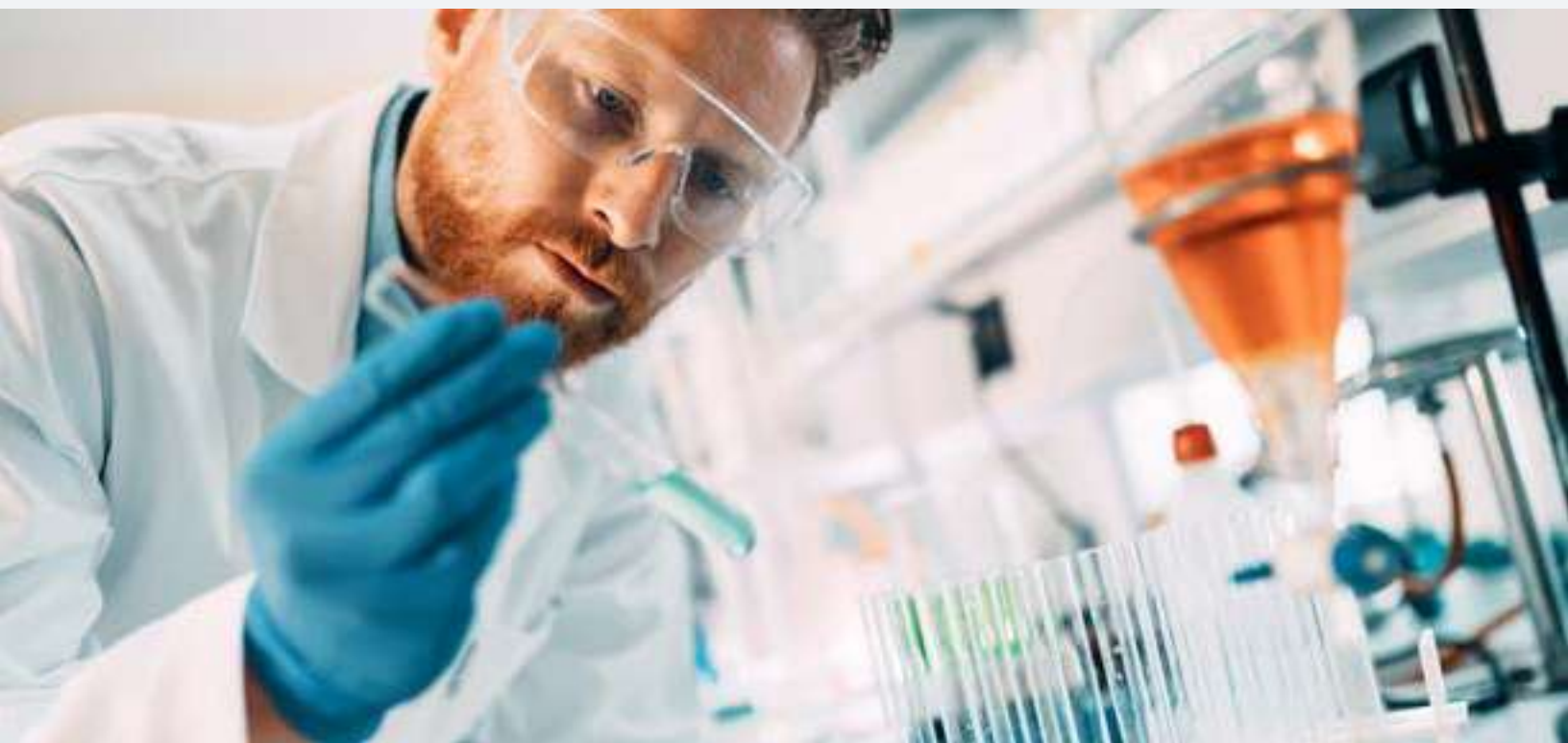



OXIDOS/OXIDANTES

Conoce todos los oxidos que manejamos para la industria.

Es una sustancia que causa oxidación en otras sustancias en reacciones electroquímicas o de reducción y oxidación, es aquel que alcanza un estado energético estable producto de que el oxidante se reduce y gana electrones.

Se utilizan en la industria para elaborar colorantes como, mansillas, producir fertilizante que combatan problemas de acidez en los suelos, entre otros.



CAL QUÍMICA

El óxido de calcio (CaO) obtenido en la calcinación de la caliza reacciona inmediatamente con el agua, transformándose en hidróxido de calcio (Ca(OH)_2). Este fenómeno se conoce como hidratación o apagado de la cal viva (CaO).

**SINONIMOS DE LA CAL QUIMICA
HIDRÓXIDO DE CALCIO, DIHIDRÓXIDO DE CALCIO O
CAL HIDRATADA.**

**CAL QUIMICA AP90
CAL PIRAMIDE**

APLICACIONES

- Industria química para pesticidas.
- Aditivos para el petróleo crudo.
- Industria azucarera en la azúcar de caña.
- Fabricación de colas y gelatinas.
- Conservación de frutas y verduras.
- Tratamiento del trigo y maíz.
- Fabricación de sal.
- Cosmética.
- Industria papelera.
- Material odontológico y dental.
- Construcción.
- Tratamiento de aguas potables.
- Tratamiento de aguas residuales.

PERÓXIDO DE HIDROGENO

También conocido como agua oxigenada, es un compuesto químico que a temperatura ambiente es líquido, incoloro con olor penetrante y sabor amargo. Posee características de un líquido altamente polar y de gran poder oxidante.

Líquido claro, incoloro y soluble en agua. Se usa en blanqueo de diferentes materiales como jabones, madera, paja, pieles, lana, tabaco, algodón.



APLICACIONES

- **Industria farmacéutica:** Puede ser un desinfectante efectivo, ya que su mecanismo de acción se debe a la efervescencia que produce, liberando el oxígeno que destruye los microorganismos anaerobios.
- **Industria cosmética:** Como blanqueador del cabello.
- **Industria textil:** Se usa en concentraciones más altas para blanquear telas.
- **Tratamiento de aguas:** Control del olor, el retiro de DBO/DQO, la oxidación orgánica.
- **OTROS**
El peróxido de hidrógeno puede ser combinado con diversos procesos para mejorar los resultados, por ejemplo: floculación/precipitación, flotación de aire, biotratamiento, filtración, adsorción del carbón, depuradores del aire e incineración.



HIPOCLORITO DE SODIO

También conocido como blanqueador, es una solución con propiedades básicas y oxidantes, debido a estas características destruye muchos colorantes. Además posee propiedades desinfectantes que son aprovechadas en procesos como el tratamiento de aguas.

Solución acuosa, clara, ligeramente amarilla, olor penetrante e irritante, fuertemente oxidante. Utilizado como desinfectante y blanqueador principalmente.

APLICACIONES



Tratamiento de agua:

Potabilización de agua, desinfección de aguas tratadas, saneamiento de aguas residuales.



Industria química:

Preparación de blanqueadores domésticos y de lavandería.



Industria alimenticia:

Desinfectante



S SALES

Te podemos proveer de esta materia prima para tus procesos.

Se denomina sales a los compuestos químicos que son el resultado de un enlace iónico entre partículas químicas con carga positiva (cationes) y otras con carga negativa (aniones).

Son el resultado típico de la reacción química entre un ácido y una base.

- Sales básicas o hidroxisales.
- Sales ácidas.
- Sales neutras.
- Sales mixtas.
- Sales hidratadas.



SAL

El cloruro de sodio, más comúnmente conocido como sal de mesa, es un compuesto químico con la fórmula NaCl. Es el mayor componente de la sal comestible, comúnmente usada como condimento y conservante de comida.

Cloruro de Sodio es un producto granulado de color blanco, cristalino, inodoro, sabor salino, soluble en agua. Posee múltiples usos industriales.

APLICACIONES



Industria alimenticia:

El cloruro de sodio es usado universalmente como aditivo alimentario.



Industria textil:

Se usa para fijar el color del teñido en tela.



Industria química:

En los productos de baño y en detergentes.



Papel:

También se usa en la producción de papel y celulosa.



SULFATO FERROSO

Polvo cristalino verde. Se oxida fácilmente en el aire húmedo, cambiando a color café. Efloresce en el aire. Muy soluble en agua hirviendo; fácilmente soluble en agua fría pero insoluble en alcohol.

Compuesto químico iónico de fórmula $FeSO_4$ encontrado como polvo cristalino verde.

APLICACIONES



Purificación de agua:

Eliminar fosfatos en las plantas de depuración



Agricultura:

Sirve como un acondicionador del césped, así como también para eliminar los musgos.

Industria general

Como colorante de telas, así como puede usarse también para teñir el hormigón de un color amarillento oxidado, además en la industria maderera los carpinteros usan disoluciones de sulfato ferroso para teñir la madera de arce con un matiz plateado.



CLORURO FÉRRICO

Elimina el color y reduce la turbidez, además de ayudar al control del pH en un amplio rango (4.5 - 12), funciona muy bien en plantas de tratamientos de aguas residuales, es muy eficaz en la eliminación de sólidos suspendidos, rastros de metales y DBO.

El cloruro férrico líquido es una solución acuosa concentrada de $FeCl_3$. Es el coagulante primario más eficiente utilizado para el tratamiento de aguas.

APLICACIONES



Tratamiento de Aguas:

Coagulante, puede también ser utilizado para el control de sulfuros evitando la formación del oloroso y corrosivo ácido sulfhídrico, estruvita y aplicaciones para el acondicionamiento de lodos.



Industria petroquímica:

Materia prima importante para producir industrialmente cloruro de vinilo, el monómero para fabricar PVC.



Pinturas:

Materia prima para colorantes



Acero:

Decapado de metales





B BASES

Te podemos proveer de esta materia prima para tus procesos.

La base es una sustancia que al disolverse en un medio acuoso libera iones hidroxilo (OH^-) y presenta propiedades alcalinas.

Las bases son ampliamente utilizadas en diversos tipos de industria, generalmente, como catalizador o reactivos. De allí que se empleen en la industria alimenticia, médica, manufacturación de jabones y disolventes, manufacturación de baterías eléctricas, química, entre otras



BICARBONATO DE SODIO

Cuando se expone a un ácido moderadamente fuerte se descompone en dióxido de carbono y agua. Debido a esta propiedad se usa como aditivo en panadería y en la producción de gaseosas, además de acondicionador de pH.

Sólido granular blanco, soluble en agua. Se usa como aditivo en panadería y en la producción de gaseosas, además de acondicionador de pH.

APLICACIONES



Industria alimenticia:

El bicarbonato de sodio se usa principalmente en la repostería, donde reacciona con otros componentes para liberar CO₂, que ayuda a la masa a elevarse, dándole sabor y volumen.



Industria química:

En extintores de fuego donde el bicarbonato de sodio libera bióxido de carbono el cual se transforma en una frazada que evita que el oxígeno alimente el fuego.



Tratamiento de aguas:

Se usa para controlar el pH del agua.



SOSA CAUSTICA LIQUIDA

La sosa cáustica es una sustancia corrosiva utilizada tanto a nivel industrial como doméstico. Es una solución de Hidróxido de Sodio al 50% en agua, preparada así para facilitar su manejo. Es una solución líquida, viscosa

APLICACIONES

- FABRICACION DE JABONES.
- FABRICACION DE PAPEL.
- PROCESAMIENTO DE TEXTILES DE ALGODÓN.
- PRODUCTOS PARA LAVANDERIA Y BLANQUEADO.
- LIMPIADOR DE DESAGUES Y HORNOS.
- OBTENCION DE ALUMINIO.
- FABRICACION DE MEDICAMENTOS.
- DECAPANTE DE PINTURAS, ESMALTES Y BARNICES.
- CONTROL DE PH DEL AGUA.



SOSA CAUSTICA EN ESCAMAS

Es una sustancia blanca, higroscópica, delicuescente y muy corrosiva, se encuentra en presentación sólida, y posee una alta capacidad de absorción de Dióxido de Carbono y agua del aire, es uno de los elementos constitutivos básicos de la química, y como tal, encuentra una diversidad de usos

APLICACIONES

- Manufacturas químicas
- Textiles sintéticos
- Jabones y detergentes
- Productos químicos
- Papel y celulosa
- Tratamiento de aguas
- Pelado químico de frutas
- Aluminio
- Refino de petróleo
- Purificación de aceites vegetales y minerales
- Vidrios
- Neutralización y regeneración de resinas



HIDRÓXIDO DE POTASIO

El hidróxido de potasio (también conocido como potasa cáustica) es un compuesto químico higroscópico y considerado una base fuerte de uso común. Su disolución en agua es altamente exotérmica. La mayoría de las aplicaciones explotan su reactividad con ácidos y su corrosividad natural.

APLICACIONES

-  **Industria química:** Producción de compuestos de potasio (acetato, permanganato, carbonato, cianuro de potasio).
-  **Agricultura:** En la producción de fertilizantes líquidos, de agroquímicos.
-  **Cuidado personal:** Fabricación de jabones blandos. Fabricación de tintes.
-  **Detergentes:** Ingrediente en agentes y preparados de limpieza y desinfección de superficies y materiales que pueden resistir la corrosión.
-  **Industria petrolera:** Fabricación de Biodiesel.
- Otras aplicaciones:** Como electrolito en baterías. Eliminación del pelo de las pieles de animales.

**CONTAMOS CON UN AMPLIO CATÁLOGO
DE MATERIAS PRIMAS QUE ABARCAN TANTO
LÍQUIDOS COMO SOLIDOS**

MP SOLIDAS

- ÁCIDO CITRICO ANHIDRO
- ÁCIDO BORICO
- ÁCIDO TARTÁRICO
- BICARBONATO DE SODIO
- BORAX PENTAHIDRATADO / DECAHIDRATADO
- CAL QUÍMICA
- CARBONATO DE BARIO
- HIPOCLORITO DE CALCIO GRANULAR
- ÓXIDO DE MAGNESIO
- SAL INDUSTRIAL ROCHE
- SAL MORTON
- SOSA CAUSTICA EN ESCAMAS
- POTASA CAUSTICA EN ESCAMAS
- SULFATO DE ALUMINIO GRANULAR
- SULFATO FERRICO GRANULAR / HEPTAHIDRATADO
- UREA

MP LÍQUIDAS

- ÁCIDO ACÉTICO
- ÁCIDO CLORHIDRICO
- ÁCIDO FLUROHIDRICO
- ÁCIDO FOSFORICO
- ÁCIDO NITRICO
- ÁCIDO SULFÚRICO
- CLORURO FÉRRICO
- HIDRÓXIDO DE AMONIO
- HIPOCLORITO DE SODIO
- PERÓXIDO DE HIDROGENO
- POTASA CAUSTICA
- SOSA CAUSTICA
- SULFATO FERRICO
- VASELINA

Y MÁS...



PRODUCTOS QUÍMICOS PARA LA INDUSTRIA

 www.contyquim.com

 (442) 471 0570

 e-ventas@contyquim.com

Av. Industria Minera 562, Int 1, 2 y 3, Parque Industrial Querétaro, Qro. C.P. 76220

