



**Solid**  
**Servicios**  
COMPANY BOOK



Reconocidos por **SOLIDWORKS** como el único representante en México que forma parte del **TOP 5 de mejores equipos de ingeniería y soporte de Norte América (NAM)**



En la era actual, la **tecnología** juega un rol muy importante en la mayor parte de las áreas de nuestras vidas, ya que la **automatización** de los procesos hace posible una **transformación** real en la forma en la que las sociedades consumen y se relacionan.

Desde hace más de 21 años en SolidServicios desarrollamos relaciones de confianza y de largo plazo colaborando con nuestros clientes para lograr sus objetivos de negocio. Apoyamos a nuestros clientes a resolver sus retos de ingeniería, con soluciones y servicios de consultoría que mejoran radicalmente la forma en que ellos diseñan, simulan, manufacturan y administran, toda la información derivada de su ciclo de ingeniería y desarrollo de producto.

# Valores



**Trabajo en equipo**  
(formalidad en el hacer)



**Servicio**  
(el cliente es primero)



**Respeto**  
(nuestra base de entendimiento)



**Honestidad**  
(la base de nuestro actuar)



**Profesionalismo**  
(Comprometidos con el trabajo)



**Comunicación Formal**  
(formalidad en el hacer)



**Integridad**  
(hacemos lo que decimos)



**Lealtad**  
(confianza y unión de equipo)



**Organización**  
(creemos en el orden para lograr resultados)



**Responsabilidad**  
(Cumplimos nuestros compromisos)

# Misión

Ayudar con entrega y responsabilidad a través de nuestras soluciones tecnológicas y servicios al crecimiento, rentabilidad y fortalecimiento de las empresas mexicanas. Contribuyendo así al mejoramiento de la calidad e innovación de los productos de nuestros clientes.

# Visión

Ser la mejor alternativa en la implantación de soluciones CAD/CAM/CAE y servicios enfocados al diseño y desarrollo de productos en la industria manufacturera.



# Numeralia

Actualmente  
**CLIENTES  
CAPACITADOS**  
por el equipo de  
SolidServicios,

**+2,800**

**+1,522**

**CLIENTES  
SATISFECHOS**

El 92% del total de  
nuestros clientes.

**895**

**CERTIFICACIONES**

Actualmente obtenidas  
por el equipo de  
SolidServicios, y  
trabajando por más.

**39**

**RECONOCIMIENTOS**

Otorgados por nuestros  
partners de negocio a  
lo largo de 21 años por  
nuestra dedicación,  
nuestra alta retención  
de clientes y servicio de  
excelencia.



# Certificaciones



Somos un equipo de profesionales convencidos de que la tecnología e innovación en los procesos de las empresas incrementan las posibilidades de crecimiento y desarrollo, no solo para las compañías, sino para la sociedad en general. Por ello, promovemos la incorporación de tecnología de última generación y facilitamos las mejores herramientas digitales con implementación, soporte y capacitación, con un equipo altamente capacitado y certificado.



# Reconocimientos



## 2011

International Award 2011

★ **Top Reseller Highest Customer**

**Satisfaction** Latinamerica

★ **Top Reseller Subscription Service**

Latinamerica

★ **100% CLUB** Latinamerica

## 2010

★ **Great Performance 2010**, México, CAC, Andina Norte

## 2009

★ **Great Performance 2009**, México, CAC, Andina Norte

## 2007

SOLIDWORKS Suscription Service

★ **Over 90's club S.S. initial sales**

## 2006

SOLIDWORKS Suscription Service

★ **Over 90's club S.S. initial sales**



## 2016

International Award 2016:

★ **President's Club**

## 2015

★ **Top Reseller Subscription services 2015**

Latinoamérica

## 2014

International Award 2014:

★ **Top Reseller Subscription Service** Latinoamérica

SOLIDWORKS Suscription Service

★ **Over 90's club S.S. initial sales**

## 2013

SOLIDWORKS Suscription Service

★ **Over 90's club S.S. initial sales**

## 2012

★ **Top Reseller Recapture** Latinamerica

★ **Top Reseller Overall Performance** Latinamerica

International Award 2012:

★ **100% Club**

★ **Top Reseller Subscription Service** Latinoamérica



## 2018

North America Award

★ **"100% Club"**

★ **"100% Club Educational"**

★ **"Top Reseller SOLIDWORKS Install Base Growth"** NAM

## 2017

International Award

★ **"President's Club"**

North America Award

★ **"Top Reseller SOLIDWORKS Install Base Growth"** NAM

★ **"Top Reseller Overall**

**Performance"** NAM

★ **"100% Club"** NAM



## 2020

International Award

★ **"Master's Club"**

North America Award

★ **"Top Reseller Highest Customer Satisfaction"** NAM

★ **"TOP 7 Mejor equipo de Ingeniería y Soporte Norteamérica"** NAM

## 2019

International Award

★ **"SOLIDWORKS Diamond Club"**

★ **"ELITE 190 Club"**

North America Award

★ **"Top Reseller Highest Customer Satisfaction"** NAM

★ **"Top Reseller SOLIDWORKS Install Base Growth"** NAM

★ **"100% Club"** NAM



## 2022

International Award

★ **" 100% Club"**

North America Award

★ **" 3DX – 50K Club"**

## 2021

★ **100%Club"**

North América Award







# PARTNERS

En Solidservicios trabajamos únicamente con marcas líderes a nivel global en software de diseño 3D, simulación, mecanizado, gestión de datos, trabajo colaborativo y más, lo cual nos permite ofrecer soluciones reales a nuestros clientes, y construir relaciones de largo plazo, basadas en la confianza y el compromiso.

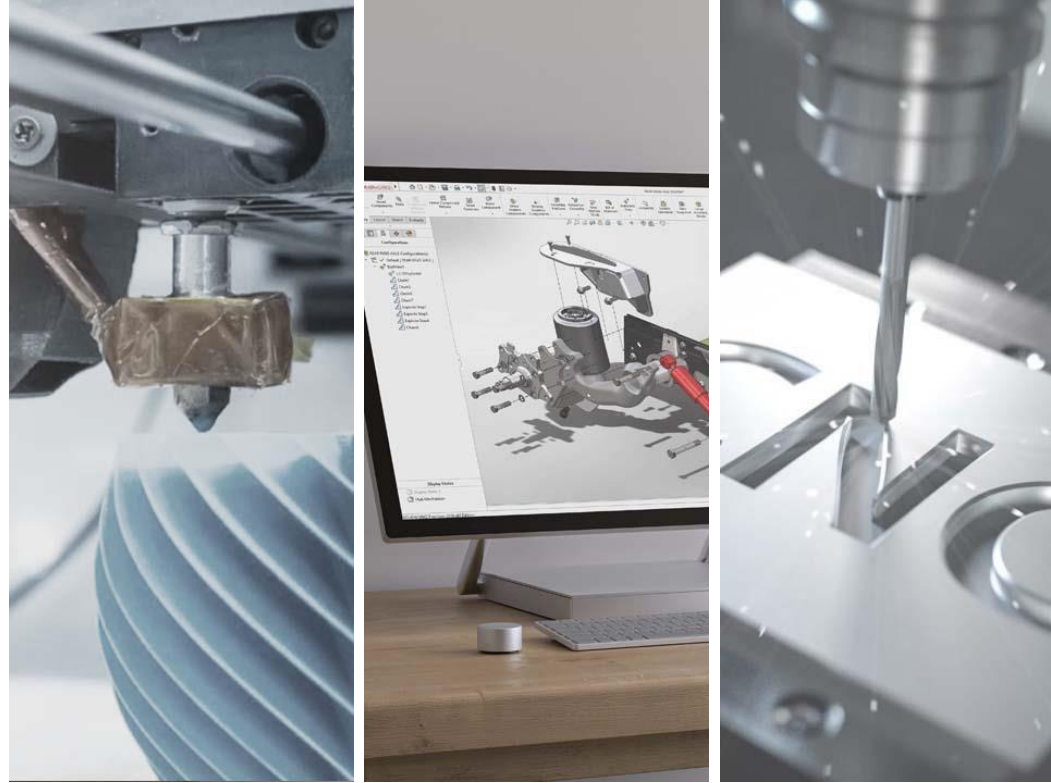

 **SOLIDWORKS**



**3DEXPERIENCE**



 **SolidCAM**



 **3D SYSTEMS**



**lantek**



**kaspersky**

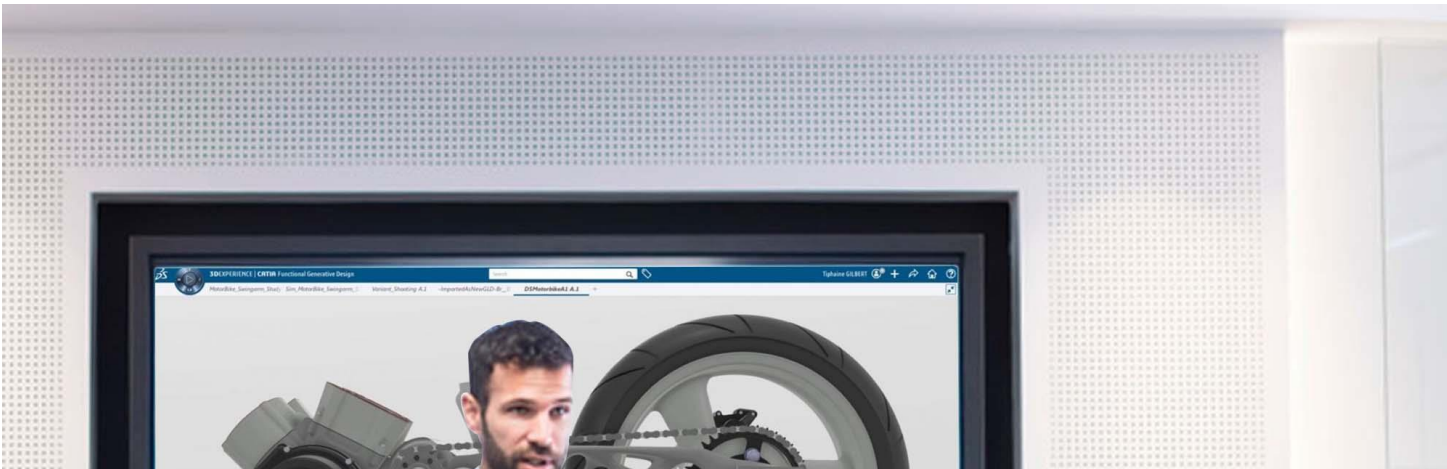

# Productos y servicios

Soluciones tecnológicas flexibles, escalables y robustas, con una amplia gama de productos y servicios de valor que, como líderes del mercado refrendamos día a día en un sólido compromiso con nuestros clientes.

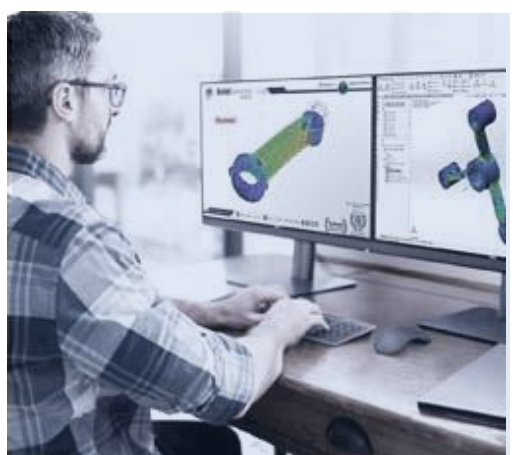





# Diseño CAD

**3D SOLIDWORKS**

## SOLIDWORKS

---

SOLIDWORKS es el programa estándar de automatización del diseño mecánico en 3D, que ofrece a los ingenieros y diseñadores la posibilidad de crear piezas, ensamblajes y dibujos de nivel de producción.

## SOLIDWORKS Simulation

---

SOLIDWORKS Simulation comprende un conjunto de soluciones de análisis estructural, con el objetivo de predecir el comportamiento físico real y anticipar con precisión el rendimiento de un producto,

## SOLIDWORKS Plastics

---

SOLIDWORKS Plastics ofrece a las empresas que diseñan piezas de plástico o moldes de inyección herramientas de simulación de ingeniería asistida por computadora (CAE) que predicen cómo fluye el plástico fundido durante el proceso de moldeo por inyección.

## SOLIDWORKS Electrical

---

SOLIDWORKS Electrical simplifica el diseño esquemático de productos eléctricos con herramientas específicas para ingenieros e interfaces intuitivas que permiten diseñar sistemas eléctricos integrados sincronizando los trabajos en 2D y 3D tanto para las piezas mecánicas como para eléctricas, de forma más rápida.

## SOLIDWORKS Flow Simulation

---

SOLIDWORKS Flow Simulation es una intuitiva solución de dinámica de fluidos computacional integrada en SOLIDWORKS 3D CAD que le permite simular de forma rápida y sencilla flujos de líquido y gas a través y alrededor de sus diseños para calcular así el rendimiento y las capacidades del producto.

## Driveworks

---

DRIVEWORKS es una solución para automatización de diseño y creación de familias de productos re- usando un producto base, de forma fácil, eficiente y sumamente rápida evitando tareas repetitivas.



# Gestión de Datos



## SOLIDWORKS Inspection

---

El complemento SOLIDWORKS® Inspection automatiza la creación de globos en los dibujos de ingeniería y archivos 3D con información sobre la fabricación y sobre el producto (PMI). Además, al reducir al mínimo el tiempo necesario para registrar las medidas de inspección, SOLIDWORKS Inspection optimiza la creación de informes de inspección conforme a los estándares del sector.



## SOLIDWORKS Composer

---

SOLIDWORKS® Composer™ es un Software que ayuda a crear contenido gráfico que sirva para explicar los procesos y procedimientos en comunicaciones técnicas como, por ejemplo, instrucciones de fabricación y ensamblaje, manuales de producto, instrucciones de instalación, manuales de servicio, guías de aprendizaje y folletos de marketing o kits de ofertas.



## SOLIDWORKS PDM

---

Las soluciones de gestión de datos de productos (PDM) de SOLIDWORKS permite a sus equipos almacenar de forma segura e indexar los datos de diseño para recuperarlos rápidamente, eliminar las inquietudes relativas al control de versiones y a la pérdida de datos y colaborar en diseños desde varias ubicaciones.



# Soluciones CAM



## SolidCAM

SolidCAM es la solución líder de CAM con la sorprendente tecnología iMachining, totalmente integrado en SOLIDWORKS.

Con SolidCAM ahorrará hasta un 70% y más en tiempo de mecanizado incrementando de forma espectacular la vida de la herramienta y obtendrá el más alto desempeño al programar su CNC.

iMachining hará que sus máquinas CNC sean más rentables y más competitivas que nunca ya que es completamente único tanto en su trayectoria como en su método de programación: “Technology Wizard”.

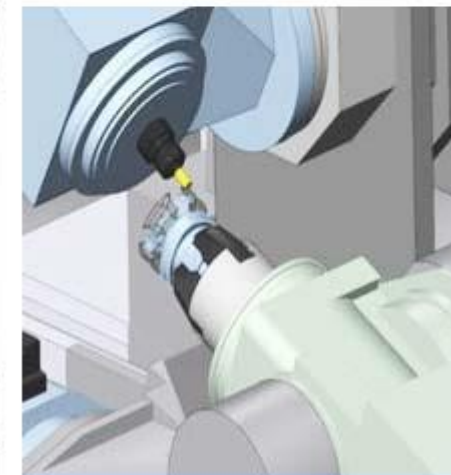

The unique, revolutionary Milling technology  
**i**machining<sup>®</sup>  
patent by SolidCAM

TIME SAVINGS  
**70%**  
... AND MORE!



# Soluciones CAM



## LANTEK

---

Lantek es el líder mundial en soluciones de software para empresas que fabrican piezas de chapa, tubos y acero estructural, máquinas de oxicorte, plasma, láser, chorro de agua y punzonado. Líder mundial en más de 100 países.

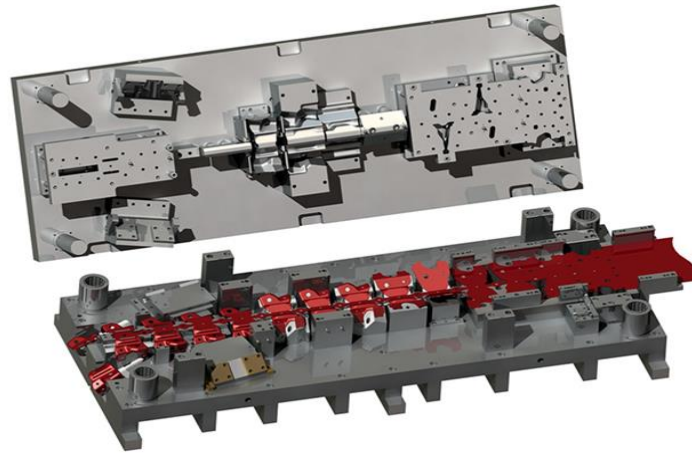

## LOGOPRESS

---

Agrega todas las herramientas y opciones necesarias que los diseñadores de troqueles necesitan para ayudar a automatizar los procesos de diseño, depuración y construcción de troqueles. Trabaja con SOLIDWORKS

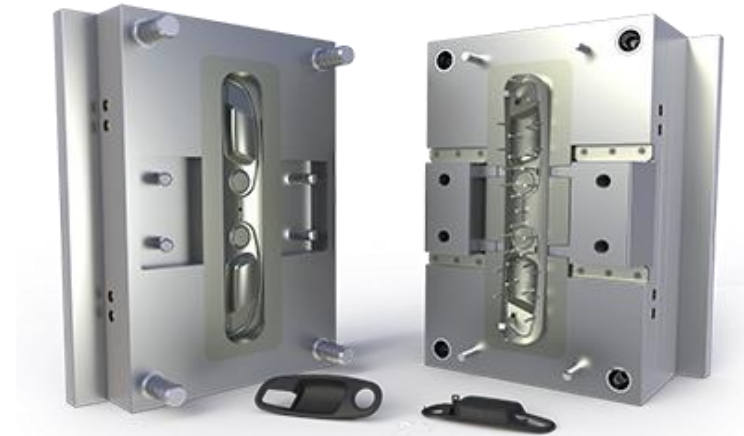

## IMOLD

---

Diseño de moldes asistido por computadora, IMOLD for SOLIDWORKS se destaca hoy como un software líder que ofrece soluciones óptimas para las crecientes y complejas necesidades de los diseñadores de moldes en todo el mundo.



# Impresión 3D



- **SLS** sinterización selectiva por láser
- **SLA** Estereolitografía
- **MJP** Multijet Printing
- **DMP** Direct Metal Printing
- **CJP** ColorJet Printing
- **Figure 4** alta velocidad

**SolidServicios**, El Reseller autorizado en México, con un equipo de ingenieros certificados para dar soporte y mantenimiento.



Con cobertura global en **+68 países** se posiciona como líder en la industria de Impresión 3D.





# Ciberseguridad kaspersky

- Líder mundial en ciberseguridad
- Protección escalable contra las ciber amenazas más sofisticadas que se adapta a las necesidades de Pequeñas, medianas y grandes empresas.
- Ciber seguridad Industrial

**Seguridad empresarial capaz de afrontar cualquier desafío.**

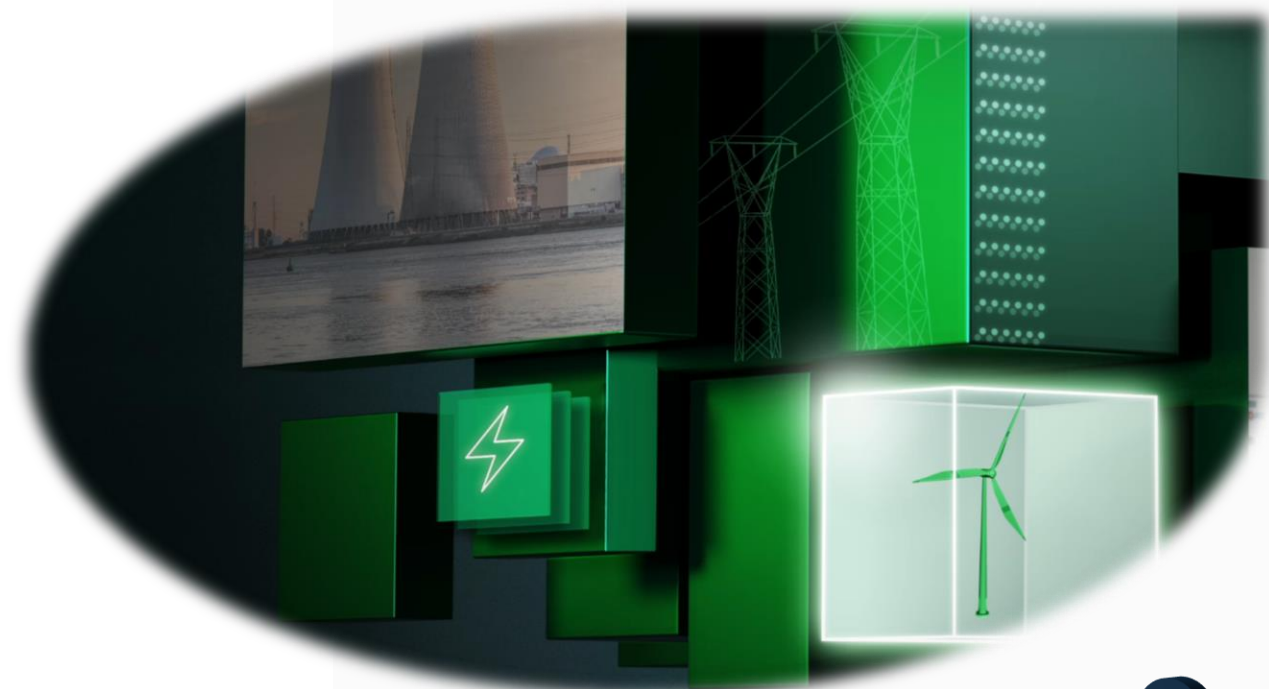



# Más Soluciones



**Programas de  
Licenciamiento**



**Licenciamiento para  
organizaciones**



**Licenciamiento para  
PYMES**



**SolidWorks Education  
Edition**



**Certificaciones**

# CASOS APLICADOS

Conoce cómo han alcanzado el éxito

Nuestro principal objetivo es ofrecer las soluciones de máximo nivel y por eso trabajamos con los mejores.



“Para nosotros ha sido muy grato contar con el soporte que a lo largo de estos 11 años se a mantenido de forma profesional en todos los aspectos. Pensamos que en cada asesoría, en cada apoyo, viene incluida la respuesta a nuestras necesidades e inquietudes.”

Ing. Omar Estrada Ortega/  
Arneses Eléctricos Automotricez



“Ha sido muy buena experiencia siempre están en la mejor disposición sin ningún problema, servicio muy profesional”

Ing. Bibiano Vázquez /  
Manufacturas Sonoco



Maquinados • Automatización • Control

“Esa mejora nos ha permitido entregar proyectos en tiempo récord. Alcanzamos el nivel máximo en la clasificación de proveedores obteniendo acceso a otros proyectos más grandes, complejos y de mayor monto \$”

Ing. Israel Lopez/ Maqtrol



“SolidServicios ha demostrado ser un aliado valioso para la compañía, siempre buscando nuevas y mejores formas de trabajar juntos, y cuando se les ha solicitado su apoyo indudablemente han demostrado sus capacidades”.

Ing. Aviu Esparza Arteaga /  
Interplex México





# Algunos de nuestros clientes



SIEMENS



JABIL



GRUPOMEXICO



La  
Costeña



BOSCH



SEDENA  
SECRETARÍA DE LA DEFENSA NACIONAL



UNIVERSIDAD  
PANAMERICANA



Medtronic



CONDUMEX  
CABLES



Liverpool



Kimberly-Clark



TURIN



Continental



trend  
TECHNOLOGIES



DANONE



BRIDGESTONE



Tecnológico  
de Monterrey



S&P

The logo for Solid Servicios features a stylized blue 'S' icon composed of three overlapping geometric shapes to the left of the company name. The name 'Solid' is in a large, bold, blue sans-serif font, and 'Servicios' is in a slightly smaller, bold, blue sans-serif font below it.

# Solid Servicios

## Contacto

### Guadalajara

(33) 3629-9840    (33) 3165-2908  
(33) 1057-9748    (33) 1057-9792  
(33) 1817-4065    (33) 1817-4064

### Correo:

[contacto@solidservicios.com](mailto:contacto@solidservicios.com)

### Web:

[www.solidservicios.com](http://www.solidservicios.com)

### CDMX

(55) 5576-6341    (55) 5359-6144

800-777-2908 800-872-9898

El Representante en México de

